

bokuk

사용설명서



고객상담전화
1588-8775

주의사항

- 이 제품은 AC 220V 60Hz 전용입니다.
- 이 제품은 국내용(대한민국, 가정용)입니다.
- 전압 및 기가 다른 국외에서는 사용하지 않습니다.
- 사용하기 전에 본 설명서를 반드시 읽어보시고 바르게 사용하기 바랍니다.
- 사용설명서는 항상 잘 보이는 곳에 보관하여 주세요.
- 제품의 외관 및 사양 등은 제품개선을 위하여 사전에 예고없이 변경될 수 있습니다.

BKF-T1002

보국 타워팬

각부명칭

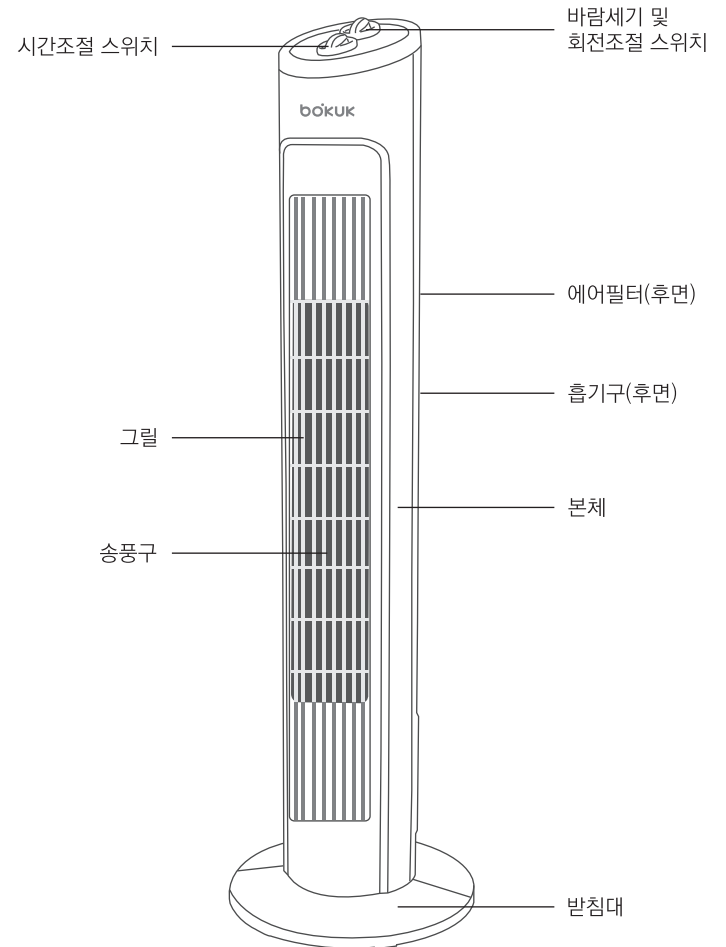



사용상 주의사항

이런 점을 주의하세요

▶ 다음에 표시되어 있는 안전관련한 주의사항들은 제품을 안전하고 정확하게 사용하여 예기치 못한 위험이나 손해를 사전에 방지하기 위한 것입니다.

※ 주의사항은 '경고'와 '주의'의 두가지로 구분되어 있으며 의미는 다음과 같습니다.

 이 그림 기호는 위험을 끼칠 우려가 있는 사항과 조작에 대하여 주의를 환기시키기 위한 기호입니다.
이 기호가 있는 부분은 위험 발생을 피하기 위하여 주의깊게 읽고 지시에 따라야 합니다.

 **경고** 표시 사항을 위반 할 시 심각한 상해나 사망의 발생 가능성이 있는 경우

 **주의** 표시 사항을 위반 할 시 경미한 상해나 제품 손상이 발생할 가능성이 있는 경우

경고

 **경고**





제품을 분해 및 개조하지마세요.
화재, 감전, 부상의 원인이 됩니다.

 **경고**





제품 동작 중에는 그림 안에
절대로 물건이나 손을 넣지
마세요.
날개의 파손, 고장의 원인이 되며
심각한 상해를 입을수 있습니다.
특히, 어린이가 있는 가정에서는
주의하세요.

 **경고**



콘센트를 단독으로 사용해 주세요.
하나의 콘센트에 여러가지를 동시에
사용하면 콘센트 발열로 인한
화재의 원인이 됩니다.

 **경고**



전원 플러그를 손상시키지 마세요.
화재, 감전의 원인이 됩니다.

- 전원코드를 연결하지마세요.
- 전원코드 위에 물건 등을 놓지
마세요.
- 전원코드/플러그 파손 시, 당사
고객상담실로 문의하세요.

 **경고**





습기가 많은 곳에서 사용하지
마시고, 젖은 손으로 플러그를
만지지 마세요.
감전의 원인이 됩니다.

 **경고**



전원 플러그를 뺄 때는 플러그를
잡고 빼 주세요.
코드를 잡고 빼면 심선의
일부가 단선되어 발열, 발화의
원인이 됩니다.

 **경고**



제품 위에 수건, 옷, 기타 천
등을 걸어놓지 마세요.
천이 감겨 들어가 고장의 원인이
되며, 날개가 구속되어 발열로
인한 화재의 가능성이 있습니다.

 **경고**



가까이에서 오랜시간 사용하지
마세요.
수면시 밀폐된 공간에서 장시간
사용하면 질식사의 우려가
있으며 특히 어린이, 환자,
노약자는 더욱 좋지 않습니다.

사용상 주의사항

이런 점을 주의하세요

▶ 플러그를 콘센트에 확실하게 꽂아 사용하세요.
확실하게 꽂지 않으면 감전, 누전, 발화의 원인이 됩니다.

▶ 받침대와 본체를 견고하게 조립하여 사용하세요.
견고하게 조립하지 않으면 파손, 고장, 부상의 원인이 됩니다.

▶ 제품의 회전기능을 사용할 때에는 회전동작에 방해
받지 않는 장소에서 사용해주세요.
회전에 방해 받으면 고장 및 발화의 원인이 됩니다.

▶ 본체가 개봉된 상태 또는 불완전한 조립 상태에서
전원코드를 연결하지 마세요.
부상, 고장의 원인이 됩니다.

▶ 제품을 분해 및 개조하지 마십시오.
불완전한 조립상태에서의 사용은
사용자에게 심각한 상해 및 제품고장의 원인이 됩니다.

주의

 **주의**

220V 전용 콘센트



사용시에는 사용전압을 필히 확인
바랍니다.
이 제품은 교류 220V, 60Hz 전용
입니다.

 **주의**



분무식 살충제, 벤젠, 시너 등을
사용하지 마세요.
플라스틱이 변질되거나 금속 부식의
원인 및 화재발생의 원인이 됩니다.

 **주의**



온도가 높은 화기근처에서 사용
하지 마십시오.
화재의 원인이 될 수 있습니다.

 **주의**



제품에 물을 붓지 마십시오.
감전 및 고장의 원인이 됩니다.

▶ 제품이 심하게 흔들리거나 본체 내에서 이상한 소음이
발생될 때에는 사용을 중지하시고 당사 고객센터로
문의하여 주세요.
조립이 불완전하거나 모터에 이상이 있을 경우, 계속
사용하시면 고장 및 발화, 상해를 입을 위험이 있습니다.

▶ 다음의 장소에서는 사용하지 마세요.

- 커튼이나 블라인드 등 그림 속으로 감겨 들어 갈
물건이 있는 장소
- 비가 틀어지거나 습기가 높은 장소
- 가스레인지나 열원이 가까운 곳
- 인화성 가스나 전기적 합선이 일어날 우려가 있는 곳

▶ 동작 중에는 제품을 이동하지 마세요.
파손되거나 상해의 위험이 있습니다.

▶ 아래와 같은 문제가 있을 때는 당사 고객센터로
문의하여 주세요.

▶ 외출하거나 장시간 사용하지 않을 경우에는 반드시 전원
플러그를 뽑아 주세요.

▶ 경사가 있거나 불안정한 위치에서는 사용하지 마세요.
동작 중에 제품이 넘어져 파손되거나 상해의 위험이 있습니다.

- 회전선택을 해도 좌우회전이 안 될 때
- 좌우회전을 해도 움직이지 않을 때
- 모터부분이 이상하게 뜨거울 때
- 회전할 때 이상한 소리가 날 때

▶ 실외 및 직사광선이 닿는 장소에는 사용하지 마세요.

▶ 그림이 파손된 상태로 동작시키지 마세요.
이상소음 및 파편으로 인해 상해의 위험이 있습니다.

▶ 사용중에 전원플러그를 뽑지 마세요.

▶ 전원코드가 파손된 경우에는 위험이 생기지 않도록 하기
위하여 서비스센터, 대리점, 제조처 또는 유자격자에
의하여 코드를 교환하세요.

▶ 제품에 심한 충격을 주거나 떨어뜨리지 마세요.

▶ 폐기전 제품 처리시 지정된 절차에 따라 폐기 하세요.

조립 방법

이렇게 조립하세요

1 받침대 조립

분리된 두 개의 받침대 중심부의 구멍 사이로 전원 코드를 끼운 다음, 양쪽 받침대의 홈과 돌기를 잘 맞추어 조립하여 주세요.

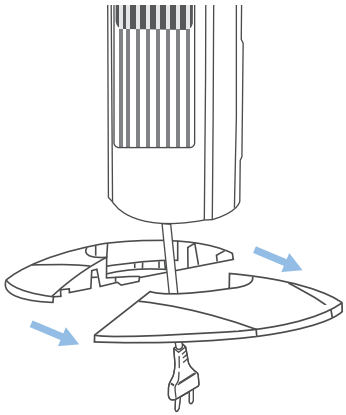

2 본체와 받침대 조립

본체의 나사구멍(3군데)에 맞추어 받침대를 끼운 다음 나비나사 3개를 시계방향으로 돌려 단단히 고정시켜 본체와 받침대를 조립하여 줍니다.

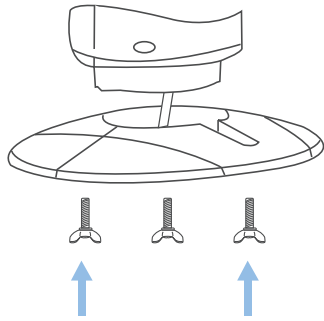

3 전원코드 정리 및 조립상태 확인

받침대 하단부의 전원코드 정리홈을 따라 전원코드를 끼워넣어 뒷면으로 빼냅니다. 조립된 제품을 평평한 바닥에 세워 유동이 없는지 확인합니다.

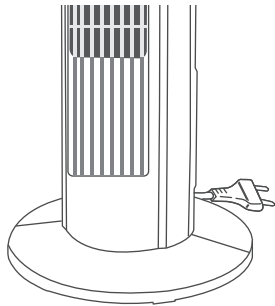

사용 방법

이렇게 사용하세요

사용전원은 교류 220V입니다



220V 전용 콘센트

▶ 제품 동작 전 조립이 정확하게 되었는지 확인해주세요.

바람세기 및 회전선택

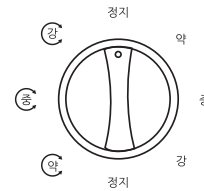

- ▶ 조절 스위치를 시계방향으로 돌려 원하는 바람세기 및 좌우회전을 선택하여 주세요.
- ▶ [약]→[중]→[강]→[정지]→[약 회전]→[중 회전]→[강 회전]→[정지]의 순서로 조절이 됩니다.
- ▶ 스위치를 무리하게 돌리지 마세요. 고장 및 파손의 원인이 됩니다.

시간 조절

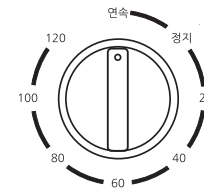

- ▶ 조절 스위치를 시계방향으로 돌려 원하는 시간을 선택하여 주세요. 20분~최대 120분까지 선택할 수 있습니다.
- ▶ 연속적으로 사용하고자 할 때는 [연속]에 위치시켜 주세요.
- ▶ 시간조절 스위치가 [정지] 위치에 놓여있으면 제품이 동작하지 않습니다.

이동하기



- ▶ 본체 후면의 이동용 손잡이를 잡고 조심스럽게 이동하여 주세요. 바닥에 놓을 때는 제품에 충격이 가지 않도록 주의하십시오.

청소방법 및 제품규격

이렇게 관리하세요

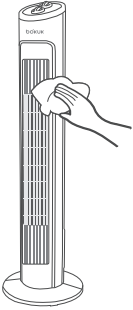

1. 청소는 눈으로 보이는 외관만 하시고 분리는 하지 마십시오.
2. 청소를 한 후 마른 걸레를 이용하여 기기의 물기를 완전히 제거하세요.
3. 에어필터 청소 시 고정나사(2개)를 분리 후, 물기가 있는 부드러운 천으로 필터부를 가볍게 닦아주시고, 반드시 마른 천으로 물기를 완전히 제거하여 주세요. 에어필터 청소 후에는 반드시 고정나사를 체결하여 조립해주세요. (상해 및 고장의 원인이 됩니다.)
4. 모터부를 제외한 흡기구 팬의 먼지는 진공청소기를 사용하여 내부의 먼지를 제거해주세요.
5. 청소 후 내부의 습기를 완전히 제거하기 위하여 통풍이 잘 되는 곳에서 하루 정도 자연 건조시켜 주세요.
6. 장기간 보관하실 때에는 비닐봉지 등에 넣은 다음 습기가 없는 건조한 곳에 보관하여 주십시오.
※ 기기 내부의 청소는 당사 고객센터상으로 문의하여 주세요.

주의

1. 청소 전 반드시 전원코드를 콘센트로부터 뽑아주세요.
2. 모터나 스위치 부분에 물이 들어가면 감전 및 고장의 원인이 되니 분해하지 마십시오.
3. 시너나 벤젠 등 휘발성이 강한 물질로 절대로 닦지 마십시오.

고장이라고 생각하시기 전에

※아래와 같이 점검 후에도 계속 이상이 있을 시에는 제품 사용을 멈추고 당사 고객센터상으로 문의하여 주세요.

| 증상 | 점검사항 |
|-----------|---|
| 동작이 안 될 때 | <ul style="list-style-type: none"> · 전원은 연결되어 있나요? · 시간조절 스위치 위치가 정지 위치에 놓여 있지 않나요? · 그릴의 틈새에 이물질이 끼어있지 않나요? · 110V 전원에 연결되어 있지 않나요? |

제품규격

| | | | |
|--------|--------------|----------|---------------|
| 모델명 | BKF-T1002 | 외형치수(mm) | 280×280×950mm |
| 정격전압 | AC 220V 60Hz | 중량 | 2.3Kg |
| 정격소비전력 | 40W | 바람세기 | 3단(강, 중, 약) |

고객카드

보증기간 2년간

| | | | | |
|-------|----------|----|-----|-----------|
| 제품명 | 선풍기(타워팬) | | 모델명 | BKF-T1002 |
| 판매일 | 년 | 월 | 일 | |
| 고객성명 | | 전화 | | 주소 |
| 대리점상호 | | 전화 | | 주소 |

메모란

제품보증서

보증기간 2년간

| | | | | |
|-------|----------|----|-----|-----------|
| 제품명 | 선풍기(타워팬) | | 모델명 | BKF-T1002 |
| 판매일 | 년 | 월 | 일 | |
| 고객성명 | | 전화 | | 주소 |
| 대리점상호 | | 전화 | | 주소 |

●수리를 의뢰할 때는 구입일자가 기재된 본 보증서를 제시해야 충분한 서비스를 받으실 수 있으므로 잘 보관하시기 바랍니다.

1. 본 제품에 대한 품질 보증은 보증서에 기재된 내용으로 보증해택을 받습니다.
2. 무상보증 기간은 구입 일로부터 산정되므로 구입일자를 기재 받으시기 바랍니다.
(구입일자 확인이 안될 경우 제조년월일로 부터 27개월이 경과한 날까지 품질보증 기간을 기산합니다)
3. 가정용 제품을 영업용도(영업활동, 비정상적인 사용환경 등)로 사용하거나, 산업용 제품인 경우에는 무상보증 기간을 12개월로 적용합니다.
4. 이 보증서는 재발행되지 않습니다.

소비자 피해보상 안내

| 소 비 자 피 해 유 형 | | 보 상 내 역 | |
|---|---|--|--|
| | | 보증기간이내 | 보증기간경과후 |
| 정상적인 사용상태에서 자연발생한 성능,기능 상의 고장발생시 (부품보유기간이내) | 구입 10일 이내에 중요한 수리를 요하는 경우 | 제품교환 또는 구입가 환불 | 정액 감가상각한 잔액 금액에 구입가의 5%를 기산하여 환급 |
| | 구입 1개월 이내에 중요 부품에 수리를 요하는 경우 | 제품교환 | |
| | 교환된 제품이 1개월 이내에 중요한 수리를 요하는 경우 | 구입가 환불 | |
| | 수리가능 / 하자 발생시 / 동일하자에 대하여 수리했으나 고장이 재발(3회째) | 무상수리 | |
| 소비자의 고의, 과실에 의한 성능, 기능상의 고장 | 수리용 부품을 보유하고 있지 않아 수리가 불가능한 경우 | 제품교환 또는 구입가 환불 | 유상수리 |
| | 소비자가 수리 의뢰한 제품을 사업자가 분실한 경우 | 제품교환 | |
| | 제품 구입후 운송과정 및 제품 설치 중 발생한 피해 | 제품교환 | |
| 소비자의 고의, 과실에 의한 성능, 기능상의 고장 | 수리가 가능한 경우 유상수리 | 유상수리 | 유상수리 |
| | 수리가 불가능한 경우 | 유상수리에 해당되는 금액정수 후 제품교환 | 별도 정하는 당사 기준에 준함 |
| <ul style="list-style-type: none"> ■ 화재, 지진, 침수, 화재, 가스, 지진, 풍수에 의해 고장이 발생하였을 경우 ■ 사용 전원의 이상 및 접속기의 불량으로 인하여 고장이 발생하였을 경우 ■ 서비스 센터의 수리기사에 아닌 사람이 우리 또는 제조사에 고장이 발생하였을 경우 | | <ul style="list-style-type: none"> ■ 사용상 정상 미모되는 소모품 부품을 교환하는 경우 ■ 기타 제품 자체의 하자 아닌 외부 원인으로 인한 경우 | 유상수리 / 유상수리 |

※ 명시되지 않은 사항은 공정거래위원회의 소비자 분쟁 해결기준을 따릅니다.

#1203

(주)보국전자

대구광역시 달서구 대천동 625번지
고객상담실: 1588-8775, 080-093-4000
www.bokuk.com