

bokuk



고객카드

보증기간
1년간

| | | | | |
|-------|-----------------|--|-----|-----------|
| 제품명 | 청소기(무선 핸디형 청소기) | | 모델명 | BKV-053VL |
| 판매일 | 년 월 일 | | | |
| 고객성명 | 전화 | | 주소 | |
| 대리점상호 | 전화 | | 주소 | |

메모란

제품보증서

보증기간
1년간

| | | | | |
|-------|-----------------|--|-----|-----------|
| 제품명 | 청소기(무선 핸디형 청소기) | | 모델명 | BKV-053VL |
| 판매일 | 년 월 일 | | | |
| 고객성명 | 전화 | | 주소 | |
| 대리점상호 | 전화 | | 주소 | |

●수리를 의뢰할 때는 구입일자가 기재된 본 보증서를 제시해야 충분한 서비스를 받으실 수 있으므로 잘 보관하시기 바랍니다.

1. 본 제품에 대한 품질 보증은 보증서에 기재된 내용으로 보증혜택을 받습니다.
2. 무상보증 기간은 구입 일로 부터 산정되므로 구입일자를 기재 받으시기 바랍니다.
(구입일자 확인이 안될 경우 제조년월일로 부터 15개월이 경과한 날까지 품질보증 기간을 기산합니다)
3. 가정용 제품을 영업용도(영업활동, 비정상적인 사용환경 등) 및 산업용으로 입으로 사용할 경우, 무상보증기간을 6개월로 적용합니다.
4. 이 보증서는 재발행되지 않습니다.

소비자 피해보상 안내

| 소비자 피해 유형 | | 보상 내역 | |
|---|--------------------------------|---------------------------|--------------------------------|
| | | 보증기간이내 | 보증기간과외 |
| 정상적인 사용상태에서 시간경과한 성능가능 상의 고장발생시 (부품보유기간0개월) | 구입 10일 이내에 중요한 수리를 요하는 경우 | 제품교환 또는 구입가 환불 | |
| | 구입 1개월 이내에 중요 부품에 수리를 요하는 경우 | 제품교환 | |
| | 교환된 제품이 1개월 이내에 중요한 수리를 요하는 경우 | 구입가 환불 | |
| | 수리가능 하지 발생시 | 무상수리 | 유상수리 |
| 소비자의 고의, 과실에 의한 성능 가능상의 고장 | 동일하자에 대하여 수리했으나 고장이 재발(3회째) | 제품교환 또는 구입가 환불 | 장액(가산)한 금액에 10%를 가산하여 환불 |
| | 수리를 부품을 보유하고 있지 않아 수리가 불가능한 경우 | | |
| | 소비자가 수리 의뢰한 제품을 사원자가 분실한 경우 | | |
| ■ 본제 판매(판매) 및 가스, 지온, 풍속 등에 있어 고장이 발생하였을 경우 ■ 사용 환경의 이상 및 설치구위의 불합당으로 인하여 고장이 발생하였을 경우 ■ 서비스 센터의 수리작사가 아닌 사람이 수리 또는 개조하여 고장이 발생하였을 경우 | 제품 구입후 운송과정 및 제품 설치 중 발생한 피해 | 제품교환 | 유상수리 |
| | 수리가 가능한 경우 유상수리 | 유상수리 | 유상수리 |
| | 수리가 불가능한 경우 | 유상수리에 해당하지는 금액중수 후제품교환 | 별도 정하는 당사 기준에 준함 |
| | | 유상수리 | 유상수리 |

* 명시되지 않은 사항은 공정거래위원회의 소비자 분쟁 해결기준을 따릅니다.

#1009

(주)보국전자

대구광역시 달서구 대천동 625번지
고객상담실: 1588-8775, 080-093-4000
www.bokuk.com

주의사항

- 이 제품은 국내용(대한민국, 가정용)입니다.
- 전압, Hz가 다른 국외에서는 사용할 수 없습니다.
- 사용하기 전에 본 설명서를 반드시 읽어 보시고 바르게 사용하기 바랍니다.

BKV-053VL
보국 무선 핸디형 청소기

각부명칭

본체

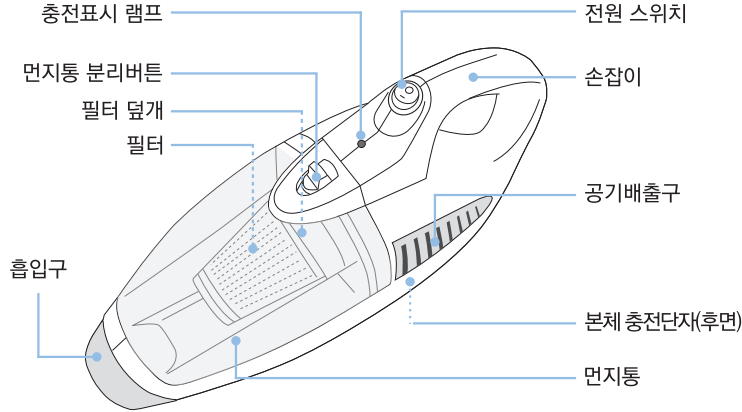

부속품

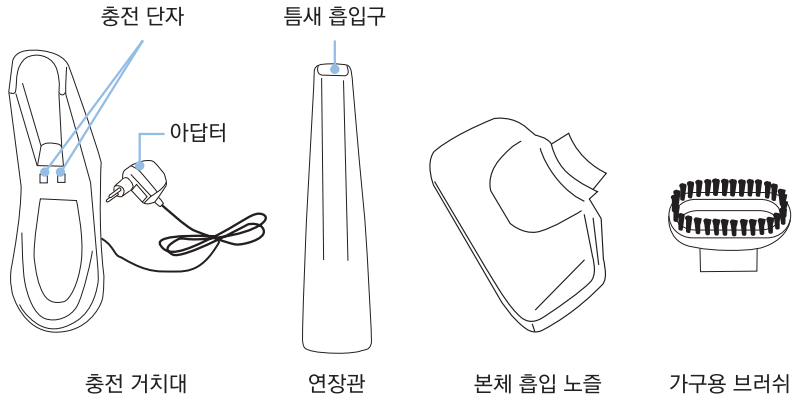

고장이라고 생각하기 전에/제품규격

※제품에 이상이 생겼을 경우, 서비스 센터 및 구입처에 의뢰하시기 전에 아래사항을 꼭 확인하여 주세요.

| 증상 | 확인사항 | 조치사항 |
|----------------------|---|---|
| <p>흡입력이 약할 때</p> | <ul style="list-style-type: none"> 필터에 먼지가 많이 쌓여 있는지 확인하세요. 충전지가 소모되어 충전할 시기가 되었는지 확인하세요. 충전지의 수명이 다 된 경우 | <ul style="list-style-type: none"> 먼지필터를 털어주세요. 충전을 시켜서 사용해 주세요. 충전지를 교체하세요. (고객지원팀으로 문의하세요.) |
| <p>모터가 회전하지 않을 때</p> | <ul style="list-style-type: none"> 충전지가 소모되어 충전할 시기가 되었는지 확인하세요. 동작 스위치가 [O] 위치에 놓여있는지 확인하세요. | <ul style="list-style-type: none"> 충전을 시켜서 사용해 주세요. 동작 스위치를 [I]에 위치시켜 주세요. |
| <p>충전이 되지 않을 때</p> | <ul style="list-style-type: none"> 충전기의 전압과 사용전압을 확인하세요. 충전 표시램프에 빨간불이 켜져 있는지 확인하세요. 본체와 충전 거치대가 제대로 결합되어 있는지 확인하세요. | <ul style="list-style-type: none"> 교류 220V에 충전하세요. 충전 표시램프가 켜지도록 본체와 충전 거치대를 정확하게 결합하세요. 본체 후면의 충전단자와 충전 거치대의 충전단자가 마주하도록 정확하게 결합하여 주세요. |

제품규격 본 설명서에 표시된 내용(외관 디자인 및 규격)은 제품의 품질향상을 위하여 사전에 예고없이 변경될 수 있습니다.

| | | | | | |
|------|--------------------|------|------------------------|------|-------|
| 모델명 | BKV-053VL | 사용시간 | 약 8~11분 | 본체중량 | 1.2Kg |
| 정격입력 | AC 220V 60Hz, 50mA | 충전시간 | 10시간(구입 후 초기충전 시 16시간) | | |
| 정격출력 | DC 12V, 200mA | 본체크기 | 370×130×170mm | | |

안전을 위한 주의사항

▶ 다음에 표시되어 있는 안전에 관련한 주의사항들은 제품을 안전하고 정확하게 사용하여 예기치 못한 위험이나 상해를 사전에 방지하기 위한 것입니다.

● 주의사항은 '경고'와 '주의'의 두 가지로 구분되어 있으며 의미는 다음과 같습니다.

 이 그림 기호는 위험을 끼칠 우려가 있는 사항과 조작에 대하여 주의를 환기시키기 위한 기호입니다. 이 기호가 있는 부분은 위험 발생을 피하기 위하여 주의 깊게 읽고 지시에 따라야 합니다.

 **경고** : 표시 사항을 위반할 시 심각한 상해나 사망이 발생할 가능성이 있는 경우

 **주의** : 표시 사항을 위반할 시 경미한 상해나 제품 손상이 발생할 가능성이 있는 경우

경고



아답터를 콘센트에 꽂거나 분리할 때 물이 묻은 손으로 절대 만지지 마십시오.

감전의 우려가 있습니다.

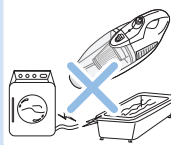

제품 내부(먼지통)에 액체가 들어가지 않도록 주의하십시오. (화장실, 목욕탕 사용금지)

제품 고장 및 화재, 감전의 원인이 됩니다.



모터 보호망 사이로 금속 봉침 등 날카로운 것으로 찌르지 마세요.

부상이나 제품 고장의 원인이 됩니다.

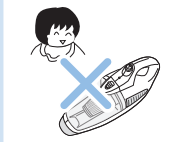

어린이나 유아가 사용하지 않도록 주의하세요.

부상 및 사고의 원인이 됩니다.

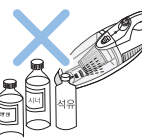

제품 주위에 석유, 가솔린, 시너 등의 가연성 물질을 두거나 분사하지 마시고, 불씨(담뱃불 등) 등을 흡입시키지 마세요.

화재나 제품 고장의 원인이 됩니다.



제품을 수리기술자 이외의 애는 절대로 분해하거나 개조하지 마세요.

화재 및 감전, 부상의 원인이 됩니다.



청소가 내부의 배터리를 불속에 던지거나 가열하지 마십시오.

전해액이 유출되어 폭발의 원인이 됩니다.

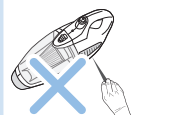

● 충전 거치대나 본체의 단자부 DC 플러그에 금속핀 등을 접촉하지 마십시오.

● 부속품인 전용 아답터 이외의 것은 사용하지 마세요.

화재 및 감전, 부상의 원인이 됩니다.

올바른 사용방법/손질 및 보관

사용방법

4. 충전지의 관리

본 제품은 Ni-Cd(니켈카드뮴) 충전지를 사용하며, 충전지의 메모리 효과로 세심한 관리가 필요합니다.

-1개월에 한번씩은 완전 방전을 시켜주세요.

(기기를 동작상태로 계속 두면 완전 방전됩니다.)

-충전지는 사용환경에 따라 다르나 일반적인 사용 시 300~500번 충전/방전이 가능합니다. (대략 6개월 사용 가능)

-사용 후 매번 충전을 하지 말고, 흡입력이 떨어졌을 경우에 충전하십시오.

-충전 후에도 흡입력이 좋지 않다면 충전지의 교체가 필요한 경우가 많습니다.

-충전지 교체는 꼭 해당 구입처나 당사 고객센터(080-093-4000)로 문의해주세요.

-충전지의 무상 A/S 기간은 구입일자로부터 6개월입니다.

※메모리 효과란? 배터리가 사용했던 용량을 기억하여 배터리 수명을 단축시키는 현상입니다.

5. 필터의 청소 및 교체

필터 오염이 심한 경우나 원형이 훼손된 경우 필터의 청소 및 교환이 필요합니다.

-우측 그림과 같이 필터 덮개를 잡고, 필터를 돌려서 분리하여 주세요.

(필터 내부에 낀 먼지들은 솔로 가볍게 털어내어 제거해주세요.)

-필터 교체 시, 분리의 방향과 반대 순서로 새필터를 결합하여 주세요.

-새 필터는 당사 고객센터에서 구입이 가능합니다.



손질 및 보관

●본체 및 부속품

-본체 또는 부속품은 부드러운 천 등으로 가볍게 닦아서 관리하여 주세요.

-오염이 심한 경우에는 중성세제를 부드러운 천 등에 묻혀 가볍게 닦아주세요.

(벤젠, 시너, 알콜 등의 화학약품은 사용하지 마세요. 변형, 변색의 원인이 됩니다.)

●본체 흡입구

-본체와 연결하는 부분에 종이나 이물질이 막혀 흡입력이 떨어질 수 있으니, 청소가 끝난 후에는 부속품과 분리하여 긴 솔 등을 이용하여 이물질을 깨끗하게 제거하여 주십시오.

●청소기를 보관하실 때는 화기위험이 있는 장소나 습기가 있는 장소는 피해주세요.

●노약자나 어린이가 있는 가정에서는 어린이의 손이 쉽게 닿지 않는 곳에 보관하여 주세요.

안전을 위한 주의사항

! 주의

충전하지 않을 때에는 충전용 아답터를 콘센트로부터 분리하여 주세요.
-물이 들어가거나 먼지가 쌓여 발열, 발화 등에 의한 감전, 누전, 화재의 원인이 됩니다.

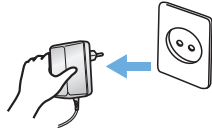

어린이와 동물이 있는 장소에서 제품을 사용할 때는 특히 주의하여 사용해주세요.



먼지필터

반드시 본체에 먼지 필터가 들어가 있는 상태로 사용하십시오.

필터 없이 사용할 경우, 먼지가 모터에 들어가 제품 고장의 원인이 됩니다.

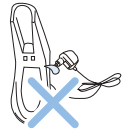

충전용 아답터의 전원플러그에 이물질 등을 부착시키지 마십시오.

감전, 쇼크, 발화의 원인이 됩니다.

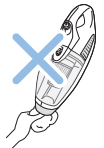

흡입구나 배기구를 막고 사용하지 마십시오.

과열로 인하여 본체의 변형 및 발화의 원인이 됩니다.



유리, 날카로운 물체, 젖은 먼지, 분말가루 등을 흡입시키지 마세요.

제품 고장의 원인이 됩니다.



교류 220V

충전 시 교류 220V 이외에는 사용하지 마십시오. (110V 전원에는 충전되지 않습니다.)

감전, 화재의 원인이 됩니다.



전원코드 및 제품을 열기구 가까이에서 사용하지 마십시오. (뜨거운 물질 흡입 금지)

제품 변형 및 고장, 화재의 원인이 됩니다.

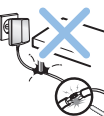

충전용 아답터, 전원플러그, DC플러그가 파손된 상태로 사용하지 마십시오.

화재, 감전의 원인이 됩니다.



모여진 먼지는 비운 상태에서 사용하십시오.

먼지가 가득찬 상태로 계속 사용하면 흡입력이 약해지고 고장의 원인이 됩니다.



충전용 아답터를 뺄 때는 반드시 플러그를 잡고 빼주세요.

코드를 잡고 빼면 심선의 일부가 단선되어 발열, 발화의 원인이 됩니다.

올바른 사용방법

사용방법



주의 제품을 처음 사용하기 전에-
구입 후 최초 충전 시, 약 16시간 이상 충전 후 사용하여 주세요.

1. 충전 거치대와 본체 결합(충전하기)

-본체의 전원을 꺼주세요. ([O]에 위치시켜 주세요.)

-충전 거치대의 충전단자와 본체 후면의 충전단자가 마주보게 하여 잘 장착하여 주세요.

-콘센트에 아답터를 정확하게 꽂아주세요.

-본체의 충전 표시램프에 빨간 불이 들어오면서 충전이 시작됩니다.

2. 부속품의 장착 및 사용

:제공된 부속품은 청소 종류에 따라 다양하게 장착하여 사용할 수 있습니다.

<사용 용도>

●바닥 등 평평한 곳의 청소

: 본체 흡입 노즐 사용

●가구, 틈새, 창문틀, 평평하지 않은 청소

: 가구용 브러쉬, 연장관(틈새 흡입구) 사용

●높은 장소, 천장 청소

: 연장관을 연결하여 사용

<부속품 장착하기>

-제품 앞쪽 흡입구에 알맞은 부속품을 삽입하십시오.

-필요한 경우 제품과 부속품 사이에 연장관을 장착하여 전체적인 길이를 늘려서 사용할 수 있습니다.

●사용 용도에 맞게 부속품을 장착한 후 전원을 켜주세요. ([I]에 위치시켜 주세요.)

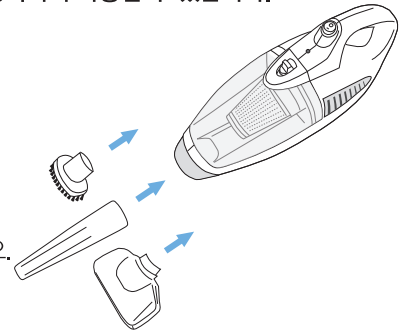

3. 먼지통 비우기

:먼지통이 꽉 차거나 필터가 막히면 먼지통을 비워야 합니다.

먼지통은 반드시 옥외에 있는 쓰레기통에 비워주십시오.

-본체의 전원을 꺼주세요. ([O]에 위치시켜 주세요.)

-먼지통 분리버튼을 앞으로 눌러 먼지통을 분리합니다.

(이 때, 버튼에서 손을 떼지 말고 먼지통을 제품 밖으로 꺼내십시오.)

-필터를 먼지통으로부터 분리합니다.

-필터 덮개를 열어 내부 필터의 이물질을 제거하고 먼지통의 이물질도 제거합니다.

-필터를 다시 장착합니다.

-먼지통을 다시 본체에 장착합니다. (딸깍 소리가 날 때까지 먼지통을 끼워주세요.)