

Model. BKF-2230DC/BKF-2330DC

보 국 에 어 젯 BLDC써큘레이터 사 용 설 명 서

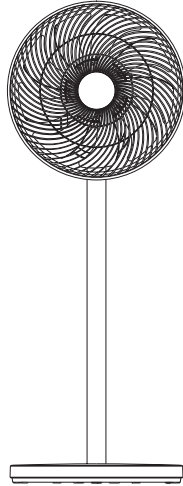

주 의 사 항

- 사용 전에 안전을 위한 주의사항을 반드시 읽고 정확하게 사용하세요
- 고객의 안전과 올바른 사용을 위해 반드시 필요하니 보관하여 주세요
- 본 제품은 국내에서만 사용하도록 만들어져 있습니다
- 표시된 사용 용도 외에는 사용하지 마세요
- 해외에서는 품질을 보증하지 않습니다
- 권장안전 사용기간 : 3년
권장안전 사용기간을 초과하여 사용 시 사용 환경 및 제품노후로 인하여 안전사고가 발생할 수 있습니다
권장안전 사용기간 내에 안전점검을 받으시길 권장합니다 * 안전점검은 유료 서비스입니다

bokuk

안전을 위한 주의 사항

주의사항은 아래와 같이 구분하고 있으며, 안전에 관한 중요한 내용으로 잘 읽고 반드시 지켜주시기 바랍니다

!경고 : 사람이 대형사고 또는 중상을 입을 가능성이 있는 내용

!경고

전원 플러그를 뺄 때는 플러그를 잡고 빼주세요
(코드선을 잡고 빼면 심선의 일부가 단선되어 발열, 발화의 원인이 됩니다)

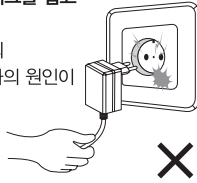

!경고

습기가 많은 곳에서 사용하지 마시고, 젖은 손으로 플러그를 만지지 마세요 (감전의 원인이 됩니다)

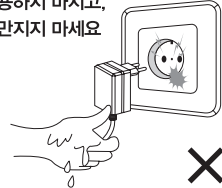

!경고

콘센트를 단독으로 사용해 주세요
(하나의 콘센트에 여러 가지를 동시에 사용하면 콘센트 발열로 인한 화재의 원인이 됩니다)

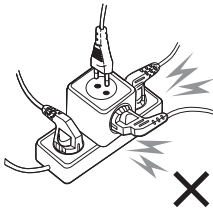

!경고

임의로 제품 및 전원 코드선을 개조, 교체하지 마세요
(고장, 감전, 화재의 위험이 있으므로 수리할 필요가 있을 때는 서비스 센터로 연락하세요)



!경고

전원 플러그를 손상시키지 마세요
(전원코드를 연장하지 마세요
전원코드 위에 물건 등을 올려 놓지 마세요)

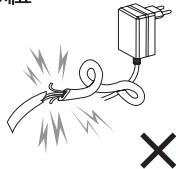

!경고

가까이에서 오랜 시간 사용하지 마세요 (수면 시 밀폐된 공간에서 장시간 사용 시 질식의 우려가 있으며 특히 어린이, 환자, 노약자에게는 더욱 좋지 않습니다)



!경고

안전망 위에 수건, 옷, 기타 천 등을 걸어 놓지 마세요
(천이 감겨 들어가 고장의 원인이 되며 날개가 구속되어 발열로 인한 화재의 가능성이 있습니다)

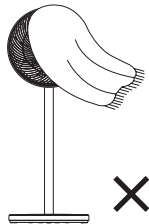

!경고

날개가 회전 중에는 안전망 안에 절대로 물건이나 손을 넣지 마세요
(날개의 파손, 고장의 원인이 되며 상해를 입을 수 있습니다. 특히, 어린이가 있는 가정에서는 주의하세요)



안전을 위한 주의 사항

- 헬거문 콘센트에 전원 플러그를 꽂지 마세요 (과열의 위험이 있습니다)
- 천둥, 번개가 치거나 장시간 사용하지 않을 경우 전원플러그를 빼주세요
(사용 중이 아니더라도 전원플러그가 꽂혀 있으면 과열되어 감전, 화재의 위험이 있습니다)
- 전원코드를 무리하게 구부리거나 무거운 물건에 눌러 파손되지 않도록 하세요 (화재의 원인이 됩니다)
- 전원코드/플러그 파손된 경우 위험이 생기지 않도록 하기 위하여 반드시 서비스센터, 대리점 또는 유자격자에 의하여 코드를 교환하세요
- 제품 주변에 인화성 물질 (스프레이, 석유, 가스 등)을 두지 마세요 (폭발이나 화재의 원인이 됩니다)
- 온도가 높은 화기근처 또는 타기 쉬운 물질로부터 거리를 두고 설치하세요 (화재의 원인이 됩니다)
- 목욕탕, 샤워장, 수영장 등 물이 직접 닿을 수 있는 곳에서 사용하지 마세요
(감전 및 이상 발열에 의한 화재의 원인이 됩니다)
- 좁은 장소나 경사지고 울퉁불퉁한 바닥에서 사용하지 마세요 (고장 및 변형의 원인이 됩니다)
- 제품위에 무거운 물건을 올려 두거나 심한 충격을 가하지 마세요 (고장 및 변형의 원인이 됩니다)
- 어린이, 노약자, 신체적/정신적으로 불편한 분이 사용할 경우 반드시 관리 감독할 수 있는 보호자의 지도하에 사용하여 주세요
- 제품에서 이상한 소리, 냄새, 연기가 나면 즉시 전원 플러그를 빼고 고객센터담당실로 연락하세요 (감전, 화재의 위험이 있습니다)
- 청소 및 손질시에는 전원플러그를 빼고 제품의 열을 충분히 식힌 후 손질하세요 (감전되거나 다칠 수 있습니다)
- 제품에 물을 직접 뿌리지 마세요 (고장 및 감전의 원인이 됩니다)
- 본 제품을 정해진 용도 이외에는 사용하지 마세요
- 다음장소에서는 사용하지 마세요
(커튼이나 블라인드 등 안전망 속으로 감겨 들어갈 물건이 있는 곳, 가스레인지나 열원이 가까운 곳, 인화성 가스나 전기적 합선이 일어날 우려가 있는 곳, 비가 들이치거나 습기가 높은 곳)
- 오랜 시간 사용한 선풍기는 잘 점검하세요
(전원 공급 후 동작시 날개가 돌아가지 않을 때, 날개가 돌아가도 이상하게 회전이 늦거나 불규칙할 때, 모터 부분이 이상하게 뜨거울 때, 회전할 때 이상한 소리가 날 때)
- 날개가 파손된 상태로 동작 시키지 마세요 (이상 소음 및 파편으로 인해 상해의 위험이 있습니다)
- 날개가 심하게 흔들리거나 이상한 소음이 발생될 때에는 사용을 중지하시고 가까운 대리점이나 A/S센터로 문의하여 주세요
(날개 조임부가 헐겁게 되었거나 모터 이상으로 계속 사용하시면 고장 및 발화, 상해의 위험이 있습니다)
- 회전 시 강제 임의 회전 조작하지 마세요 (고장 및 파손의 원인이 됩니다)
- 반드시 본체의 버튼 또는 리모컨을 사용하여 회전시키세요
- 상하 각도 0° 위치에서 연속으로 3시간 이상 사용하지 마시고, 공기순환 목적으로만 사용하세요

 이 지시 사항들은 제품을 안전하고 정확하게 사용하여 예상치 못한 위험이나 손해를 예방하기 위한 것이므로 반드시 지켜주세요

안전을 위한 주의사항

주의사항은 아래와 같이 구분하고 있으며, 안전에 관한 중요한 내용으로 잘 읽고 반드시 지켜주시기 바랍니다

※주의 : 사람이 상해를 입거나 물적 손해가 발생할 가능성이 있는 내용

※주의

사용 시에는 사용 전압을 필히
확인하세요

(이 제품은 교류 220V, 60Hz
전용입니다)

* 제품 구매 시 제공된
전용 어댑터를 사용하세요

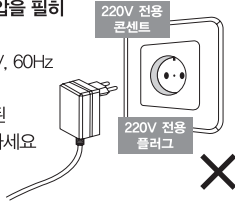

※주의

제품에 살충제나 가연성 스프레이
를 뿌리거나 벤젠, 시너, 알코올 등
의 인화성/폭발성이 강한 물질로
닦지 마세요 (인체에 해로운 뿐 아
니라 제품 고장이나 감전, 화재가
발생할 수 있습니다)



※주의

다음 장소에서는 사용하지
마세요

(가스레인지나 열원이 가까
운 곳, 인화성 가스나 전기
적 합선이 일어날 우려가 있
는 곳, 비가 들어치거나 습
기가 높은 곳)

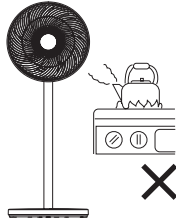

- 외출하거나 장시간 사용하지 않을 경우에는 반드시 전원 플러그를 뽑아주세요
- 실외 및 직사광선이 닿는 장소에서 사용하지 마세요
- 사용 중에는 전원플러그를 뽑지 마세요
- 폐기전제품 처리 시 지정된 절차에 따라 폐기하세요
- 유지보수 및 청소를 위해서는 먼저 전원공급을 반드시 차단 해주세요
- 사용 후 제품을 주기적으로 청소하세요
- 아이들이 가지고 놀거나 기기를 조작하지 못하도록 하세요
- 기기에 아이들의 손이나 발이 끼지 않도록 주의하세요
- 제품을 옆으로 눕히거나 뒤집어서 사용하지 마세요
- 본 제품은 평평하고 안정된 장소에서만 사용해 주세요

⚠ 이 지시 사항들은 제품을 안전하고 정확하게 사용하여 예상치 못한 위험이나 손해를 예방하기 위한 것이므로 반드시 지켜주세요

제품 사양 및 각 부 명 칭

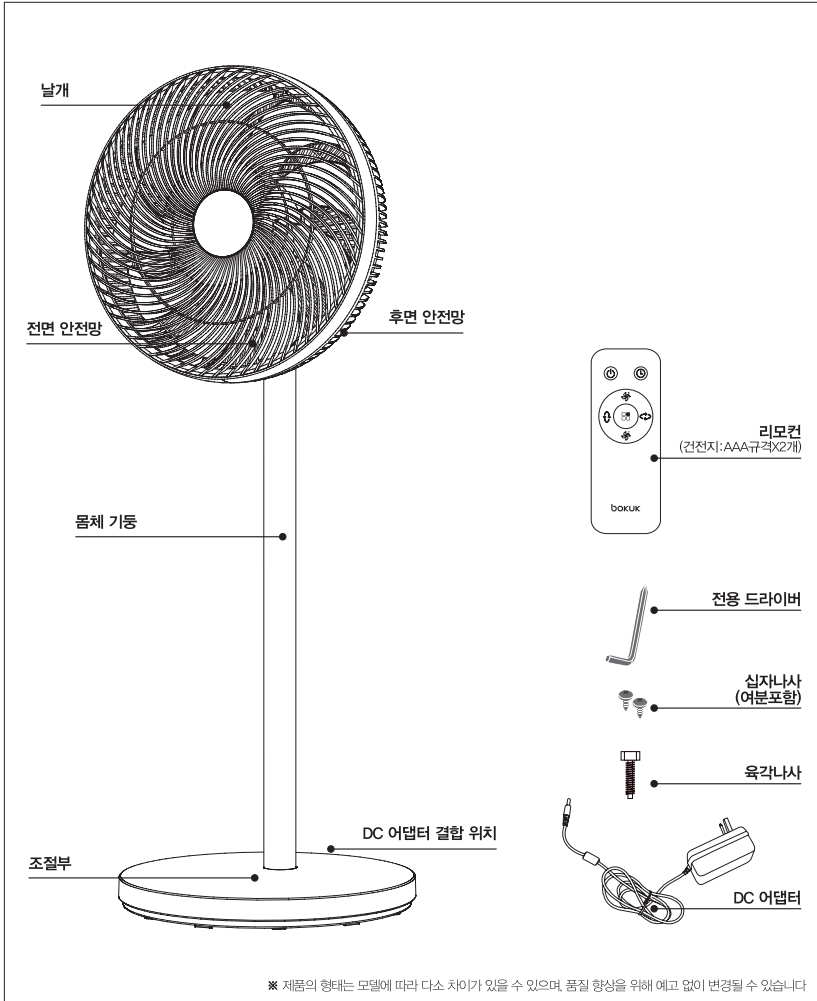

| | | | |
|------|-----------------------|------|-------|
| 모델명 | BKF-2230DC/BKF-2330DC | | |
| 외형치수 | 340X330X920(mm) | 내경치수 | 30cm |
| 정격전압 | DC 12V ≍ 2A | 제품중량 | 약 3kg |
| 소비전력 | 24W | 바람세기 | 12단 |

조립 방법 및 사용 방법

조립방법

1. 바닥부에 기둥을 꽂아 연결하세요
2. 바닥 아랫면의 가운데 구멍에 전용 드라이버로 육각 나사를 단단히 고정하세요

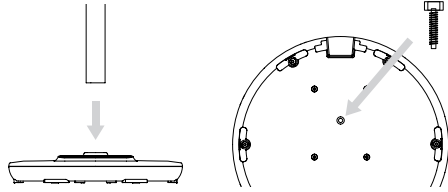

3. 모터 부위에 체결되어 있는 모터 고정너트를 LOOSEN(반시계) 방향으로 풀어주세요
4. 모터 부위에 후면 안전망을 연결 후 모터 고정너트를 시계 방향으로 돌려 고정시켜주세요
(모터 부위에 튀어나온 돌출 부분과 후면 안전망의 구멍을 잘 맞추어서 삽입해 주시기 바랍니다)



5. 조립된 머리 부위에서 튀어나온 부위에 날개를 연결한 후 날개 고정축을 반시계 방향으로 돌려 고정시켜주세요
(날개 고정축이 느슨하게 조여져 있으면 위험하니 반드시 끝까지 돌려서 고정시켜주세요)

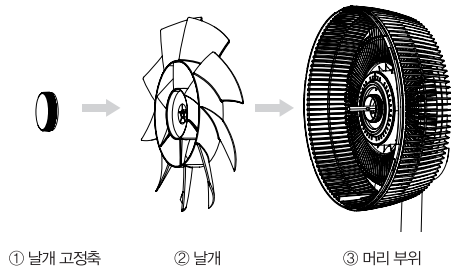

6. 전면 안전망을 잠금 부분으로 돌려 고정 후 안전망 하단을 전용 드라이버를 이용해 십자 나사로 조여주세요
(안전망 하단의 나사실크를 통해 나사의 위치를 쉽게 확인 할 수 있습니다)
7. 바닥부 후면에 있는 홈에 DC 어댑터를 연결한 후 어댑터를 콘센트에 연결하세요

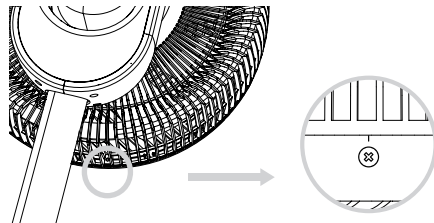

조립 방법 및 사용 방법

사용방법

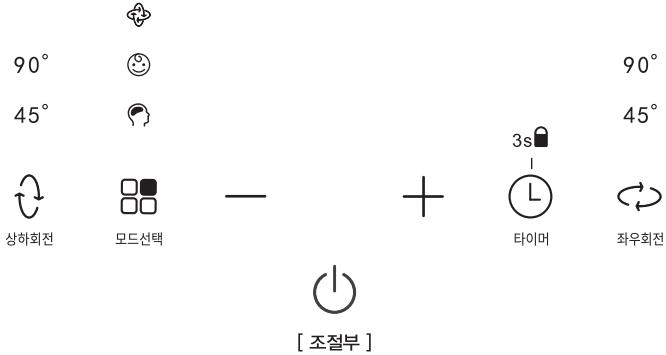

동작방법 및 풍량



전원

본체 또는 리모컨의 [전원] 버튼을 누르면 제품이 동작되며 동작 중 [전원] 버튼을 다시 누르면 동작이 정지하며 자동으로 팬이 정면을 바라보는 [제자리 모드]가 작동합니다



풍량

본체 또는 리모컨의 [풍량 + / -] 버튼을 누르면 1단에서 12단까지 설정할 수 있습니다 각 단계 동작 시 LED 표시창에 바람세기 단계가 표시됩니다

※LED 표시창에 바람세기 단계와 현재 온도가 반복적으로 표시되며 약 15초 후에 LED 밝기가 어두워집니다

※제자리 모드 : 임의 동작시 제자리 모드가 동작이 되지 않을 수 있습니다 이때 상하좌우 회전을 한 사이클씩 동작하면 제자리 모드가 복구됩니다



상하 회전

상하 회전

본체 또는 리모컨의 [상하 회전] 버튼을 1회 누르면 상하로 45° 회전, 2회 누르면 상하로 90° 회전, 3회 누르면 회전을 멈춥니다



좌우 회전

좌우 회전

본체 또는 리모컨의 [좌우회전] 버튼을 1회 누르면 좌우로 45° 회전, 2회 누르면 좌우로 90° 회전, 3회 누르면 회전을 멈춥니다

※제품의 각도 조절 시 반드시 버튼을 이용하여 조절하세요 강제적으로 조절시 고장 및 파손의 원인이 됩니다
※좌우 회전과 상하 회전을 동시에 눌러 3D 입체 모션으로 실내 공기를 순환시킬 수 있습니다

조립 방법 및 사용 방법

사용방법



타이머 설정

본체 또는 리모컨의 [타이머] 버튼을 누르면 LED 표시창에 설정된 시간이 표시되며
최단 1시간(1H) 단위로 최장 8시간(8H)까지 원하는 시간을 설정할 수 있습니다

3s  본체 [타이머] 버튼을 약 3초간 누르면 버튼으로 수동 조작이 불가능한 차일드락 기능이 설정
차일드락 됩니다 약 3초간 다시 누르면 기능이 취소됩니다

※타이머 버튼을 누른 후 일정 시간 누르지 않으면 일정 시간 후 자동 설정이 완료되며 LED표시창에
바람세기 단계, 타이머, 현재온도가 표시됩니다



모드 설정

본체 또는 리모컨의 [모드] 버튼을 누르면 LED 표시창에 설정된 모드와 바람세기 단계가 표시
됩니다 버튼을 사용하여 일반풍 - 인공지능 - 유아풍 - 에어순환 - 일반풍 순으로 설정할 수
있습니다

 풍량을 미리 설정 후 본체 또는 리모컨에서 [모드] 버튼을 여러 번 눌러 인공지능 모드를 선택합
인공지능 니다 이때 실내 온도가 2도 증가하면 현재 사용 중인 바람세기보다 1단계 높아지며, 실내 온도가
2도 감소하면 바람세기가 1단계 낮아집니다

 본체 또는 리모컨에서 [모드] 버튼을 여러 번 눌러 유아풍 모드를 선택합니다
유아풍 이때 1단보다 더 약하고 부드러운 바람으로 작동되며 표시창에 0으로 표시됩니다

 본체 또는 리모컨에서 [모드] 버튼을 여러 번 눌러 에어순환 모드를 선택합니다
에어순환 에어순환은 상하좌우로 90°씩 자동 회전하며 강력한 12단으로 실내공기를 빠르게 순환시킵니다
20분 후 에어순환 모드가 해제되며 정면으로 3단 동작합니다

※리모컨을 선편기 본체의 리모컨 수신부 방향으로 향하시고 원하는 기능을 눌러 동작시켜주세요

※리모컨 작동 시 장애물이 있거나 거리가 멀 경우 작동이 원활하지 않을 수 있습니다

청 소 및 보 관 방 법

1. 청소 및 손질시에는 반드시 전원플러그를 뺀 후 제품의 열을 식히신 후 청소하여 주세요
2. 청소 시 제품 분해는 절대로 하지 마세요
3. 물을 직접 사용하여 청소하지 마세요 (모터에 물이 들어가면 제품에 심각한 손상이 있을 수 있습니다)
4. 부드러운 브리시를 이용해서 본체와 그릴 안팎의 먼지 혹은 이물질 등을 깨끗하게 털어주세요
5. 물기를 충분히 짜낸 젖은 수건으로 본체 및 그릴 틈새를 깨끗이 닦아주세요
6. 청소 후 통풍이 잘 되는 곳에서 완전히 건조 후 사용해 주세요
7. 살충제나 가연성 스프레이를 뿌리거나 벤젠, 시너, 알코올 등의 인화/폭발성이 강한 물질로 닦지 마세요
8. 제품을 주기적으로 청소하여 주세요 (약 1개월에 1~2회)
9. 제품을 장기간 사용하지 않을 시 위 방법대로 청소 후, 비닐커버를 씌워 습기가 없고 서늘한 곳에 보관해 주세요

고 장 신 고 전 확 인 사 항

* 아래와 같이 점검 후에도 이상이 있을 때는 제품 사용을 멈추고 당사 고객센터(1588-8775)로 문의 하십시오

| 증 상 | 확 인 | 조 치 |
|---------------------------|---|--|
| 제품이 동작하지 않습니다 | 플러그가 콘센트에 잘 꽂혀 있나요? 전선이 본체에 잘 꽂혀 있나요? 제품을 연속적으로 계속 사용하였나요? | 플러그를 콘센트에 꽂아 주세요 전선을 본체에 잘 꽂아 주세요 전원코드를 분리 후 10분정도 냉각 후 재 사용해 주세요 |
| 리모컨이 작동 되지 않습니다 | 리모컨에 건전지가 있나요? 배터리가 올바른 방향으로 넣었나요? 리모컨의 수신부가 가려져 있나요? 리모컨을 너무 먼 거리에서 사용하고 있나요? | 리모컨의 건전지를 넣거나 교환 후 사용해 주세요 배터리의 방향을 다시 확인 후 사용해 주세요 리모컨 수신부나 송신부가 가려지지 않게 해주세요 리모컨을 가까운 거리에서 동작시켜 주세요 |
| 기기 작동 중 이상소음이 발생합니다 | 제품 상태가 깨끗한가요? 날개가 제대로 조립되었나요? 커버와 날개가 부딪치고 있지는 않나요? | 매뉴얼 청소방법을 확인 후 깨끗이 청소해 주세요 망과 날개를 분리 후 다시 정확하게 조립 후 사용해 주세요 |
| 회전이 잘 되지 않습니다 | 버튼 조작을 잘못하지 않았나요? 모터가 고장났나요? | 매뉴얼 사용방법을 확인 후 다시 정확히 사용해 주세요 구매처 혹은 서비스센터에 문의해 주세요 |

A / S 신 청 방 법



전화접수

A/S 및 제품문의
1588-8775

제품문의시간
월~금(09:00~18:00)
단, 공휴일 제외



인터넷 문의

홈페이지
www.bokuk.com

당사 홈페이지의 상담문의에 문의사항을
요청하시거나 이메일로 연락주시면 A/S
담당자가 내용을 확인 후 답변을 드립니다



카카오톡 문의

모바일 카카오톡
보국전자 서비스 센터

보국전자 서비스 센터 검색 후 문의
https://pl.kakao.com/_bwxgkK

Memo

품 질 보 증 서

본 제품은 철저한 품질관리와 검사에 합격된 제품으로 보증기간 내에 제조상의 결함이나 자연 발생적으로 고장이 났을 경우 아래 내용과 같이 본 제품을 보증해 드립니다

- 보증범위**
- 본 보증서는 국내에서만 유효합니다 / 해외에서 사용할 경우 보증을 받을 수 없습니다
 - 본 제품의 수리용 부품 보유기간은 제조일로부터 5년입니다
 - 본 제품의 보증기간이 경과한 후 발생한 고장에 대해서는 실비를 청구합니다

| | | | | | | | |
|--------|------------------|---|-----|-----------------------|----|--------|----|
| 제품명 | 보국에어젯 BLDC 서큐레이터 | | 모델명 | BKF-2230DC/BKF-2330DC | | | |
| 판매일 | 년 | 월 | 일 | 품질보증기간 | 2년 | 부품보유기간 | 5년 |
| 고객성명 | | | 전화 | | 주소 | | |
| 대리점 상호 | | | 전화 | | 주소 | | |

* 수리를 의뢰할 때는 구입 일자가 기재된 본 보증서를 제시해야 충분한 서비스를 받으실 수 있으므로 잘 보관하시기 바랍니다

1. 본 제품에 대한 품질 보증은 보증서에 기재된 내용으로 보증 혜택을 받습니다
2. 무상 보증 기간은 구입일로부터 산정되므로 구입일자로 기재 받으시기 바랍니다
구입일자 확인이 안될 경우 제조년월일로부터 27개월이 경과한 날까지 품질 보증 기간을 계산합니다
3. 가정용 제품을 영업 용도로 전환하여 사용할 경우의 보증기간은 반으로 단축 적용됩니다
4. 이 보증서는 재발행 되지 않습니다

소비자 피해보상 안내

| 소비자 피해유형 | | 보상내역 | | |
|--|-------------|--------------------------------|------------------|----------------------------------|
| | | 보증기간 이내 | 보증기간 경과 후 | |
| 정서적인 사용 상태에서 자연 발생한 성능 기능상의 고장 발생 시 (부품보유 기간 이내) | 수리가능 | 구입 10일 이내에 중요한 수리를 요하는 경우 | 제품 교환 또는 구입가 환불 | - |
| | | 구입 1개월 이내에 중요 부품에 수리를 요하는 경우 | 제품 교환 | - |
| | 수리불가능 | 교환된 제품이 1개월 이내에 중요한 수리를 요하는 경우 | 구입가 환불 | - |
| | | 하자 발생 시 | 무상 수리 | 유상 수리 |
| | | 동일 하자에 대하여 수리했으나 고장이 재발 (3회째) | 제품 교환 또는 구입가 환불 | 정액 감가 상각한 잔여금액에 구입가의 5%를 가산하여 환불 |
| | | 수리용 부품을 보유하고 있지 않아 수리가 불가능한 경우 | | |
| 소비자가 수리 의뢰한 제품을 사업자가 분실한 경우 | 제품 교환 | - | | |
| 제품 구입 후 운송과정 및 제품 설치 중 발생한 피해 | 제품 교환 | - | | |
| 소비자 고의 과실에 의한 성능 기능상의 고장 | 수리가 가능한 경우 | 유상 수리 | 유상 수리 | |
| | 수리가 불가능한 경우 | 유상 수리에 해당하는 금액 징수 후 제품 교환 | 별도 정하는 당사 기준에 준함 | |
| <ul style="list-style-type: none"> · 천재지변 (화재, 염해, 가스, 지진, 풍수해 등)에 의해 고장이 발생하였을 경우 · 사용상 정상 마모되는 소모성 부품을 교환하는 경우 · 사용 전원의 이상 및 접속 기기의 불량으로 인하여 고장이 발생하였을 경우 · 기타 제품 자체의 하자가 아닌 외부 원인으로 인한 경우 · 서비스 센터의 수리기사가 아닌 사람이 수리 또는 개조하여 고장이 발생하였을 경우 · 보증서가 없거나 대리점 도장이 없는 경우 | | 유상 수리 | 유상 수리 | |

* 명기되지 않은 사항은 공정거래위원회 고시 소비자 보상 규정에 따릅니다 * 제품 판매 시 공란의 내용을 필히 기입해 주십시오

* 저희 제품을 구입해 주셔서 감사합니다. 본 제품의 안전하고 올바른 사용을 위하여 제품을 사용하기 전에 반드시 사용설명서를 읽어주시고, 제품을 폐기하실 때까지 소중히 보관하여 취급 상 문제점이나 결함이 발생하였을 시에는 유용하게 활용하여 주십시오.

bOKUK
SERVICE CENTER

A/S 및 제품문의 1588-8775

주소 대구광역시 달서구 성서서로 57 (주)보국전자 서비스센터



www.bokumall.co.kr