

Model. BKF-3022DCB/BKF-3022PDCB

보 국 D C 써 쿨 레 이 터 사 용 설 명 서

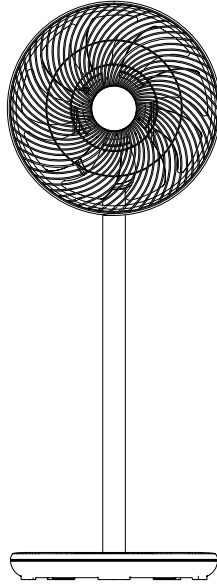

주 의 사 항

- 사용전에 안전을 위한 주의사항을 반드시 읽고 정확하게 사용하세요
- 고객의 안전과 올바른 사용을 위해 반드시 필요하니 보관하여 주세요
- 본 제품은 국내에서만 사용하도록 만들어져 있습니다
- 표시된 사용 용도 외에는 사용하지 마십시오
- 해외에서는 품질을 보증하지 않습니다
- 권장안전 사용기간 : 3년
권장안전 사용기간을 초과하여 사용 시 사용 환경 및 제품노후로 인하여 안전사고가 발생할 수 있습니다
권장안전 사용기간 내에 안전점검을 받으시길 권장합니다 * 안전점검은 유료 서비스입니다

bokuk

안전을 위한 주의 사항

주의사항은 아래와 같이 구분하고 있으며, 안전에 관한 중요한 내용으로 잘 읽고 반드시 지켜주시기 바랍니다

!경고 : 사람이 대형사고 또는 중상을 입을 가능성이 있는 내용

!경고

제품을 개조, 분해 및 수리
하지 마세요
(화재, 감전, 상해의 원인이
됩니다)

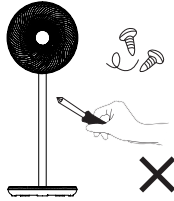

!경고

날개가 회전 중에는 안전망
안에 절대로 물건이나 손을
넣지 마세요
(날개의 파손, 고장의 원인이
되며 상해를 입을 수 있습니
다 특히, 어린이가 있는 가정
에서는 주의하세요)



!경고

콘센트를 단독으로 사용
해 주세요
(하나의 콘센트에 여러
가지를 동시에 사용하면
콘센트 발열로 인한
화재의 원인이 됩니다)

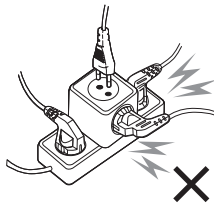

!경고

전원 플러그를 손상시키지 마세요
(전원코드를 연장하지 마세요
전원코드 위에 물건 등을
놓지 마세요 전원코드/
플러그 파손시, 당사 고객센터
상담실로 문의하세요)

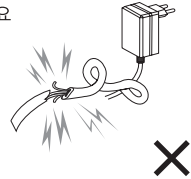

!경고

습기가 많은 곳에서 사용하지 마
시고, 젖은 손으로 플러그를 만지
지 마세요
(감전의 원인이 됩니다)

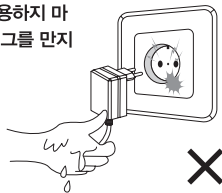

!경고

전원 플러그를 뺄 때는 플러
그를 잡고 빼 주세요
(코드선을 잡고 빼면 심선의
일부가 단선되어 발열, 발화
의 원인이 됩니다)

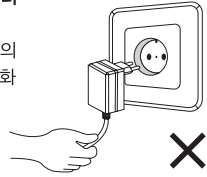

!경고

가까이에서 오랜시간 사용하지
마세요 (수면시 밀폐된 공간에서
장시간 사용시 질식사의 우려가
있으며 특히 어린이, 환자, 노약
자에게는 더욱 좋지 않습니다)

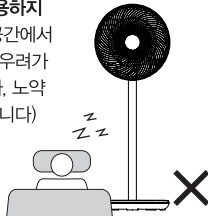

!경고

안전망 위에 수건, 옷, 기타 천
등을 걸어 놓지 마세요
(천이 감겨 들어가 고장의 원인
이 되며 날개가 구속되어 발열로
인한 화재의 가능성이 있습니다)

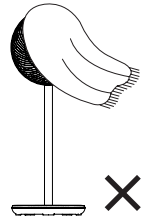

안전을 위한 주의사항

※주의 : 사람이 상해를 입거나 물적 손해가 발생할 가능성이 있는 내용

※주의

사용 시에는 사용 전압을 필히
확인 바랍니다
(이 제품은 교류 220V, 60Hz
전용입니다)

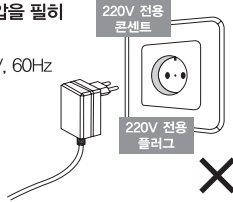

※주의

분무식 살충제, 벤젠, 시너 등
을 사용하지 마세요
(플라스틱이 변질되거나
금속 부식의 원인이 됩니다)



※주의

온도가 높은 화기 근처에서
사용하지 마십시오
(화재의 원인이 될 수
있습니다)

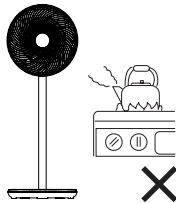

⚠ 이 지시 사항들은 제품을 안전하고 정확하게 사용하여 예상치 못한 위험이나 손해를 예방하기 위한 것이므로 반드시 지켜 주십시오

- 경사진 곳, 테이블 모서리 등 상품이 쉽게 넘어질 수 있는 곳에서 사용하지 마세요
(운전 중에 선풍기가 넘어져 파손되거나 상해의 위험이 있습니다)
- 날개가 심하게 흔들리거나 이상한 소음이 발생될 때에는 사용을 중지하시고 가까운 대리점이나 A/S센터로 문의하여 주세요
(날개 조임부가 헐겁게 되었거나 모터 이상으로 계속 사용하시면 고장 및 발화, 상해의 위험이 있습니다)
- 운전중에는 선풍기를 이동하지 마세요 (파손되거나 상해의 위험이 있습니다)
- 외출하거나 장시간 사용하지 않을 경우에는 반드시 전원 플러그를 뽑아 주세요
- 실외 및 직사광선이 닿는 장소에는 사용하지 마세요
- 사용 중에 전원 플러그를 뽑지 마세요
- 제품에 심한 충격을 주거나 떨어뜨리지 마세요
- 다음 장소에서는 사용하지 마세요 (커튼이나 블라인드 등 안전망 속으로 감겨 들어갈 물건이 있는 곳, 가스레인지나 열원이 가까운 곳, 인화성 가스나 전기적 합선이 일어날 우려가 있는 곳, 비가 들어치거나 습기가 높은 곳)
- 오랜 시간 사용한 선풍기는 잘 점검하기 바랍니다 (전원 공급 후 동작시 날개가 돌아가지 않을 때, 날개가 돌아가도 이상하게 회전이나 느거나 불규칙할 때, 모터부분이 이상하게 뜨거울 때, 회전할 때 이상한 소리가 날 때)
- 날개가 파손된 상태로 동작시키지 마세요 (이상 소음 및 파편으로 인해 상해의 위험이 있습니다)
- 전원코드가 파손된 경우에는 위험이 생기기 않도록 하기 위하여 서비스센터, 대리점, 또는 유자격자에 의하여 코드를 교환하세요
- 회전 시 강제 임의 회전 조작하지 마십시오 (고장 및 파손의 원인이 됩니다) 반드시 본체의 터치버튼 또는 리모컨을 이용하여 회전시키십시오
- 상하 각도 0° 위치에서 연속으로 3시간 이상 사용하지 마시고, 공기 순환 목적으로만 사용하세요
- 폐기전 제품 처리시 지정된 절차에 따라 폐기하세요

제품 사양 및 각 부 명 칭

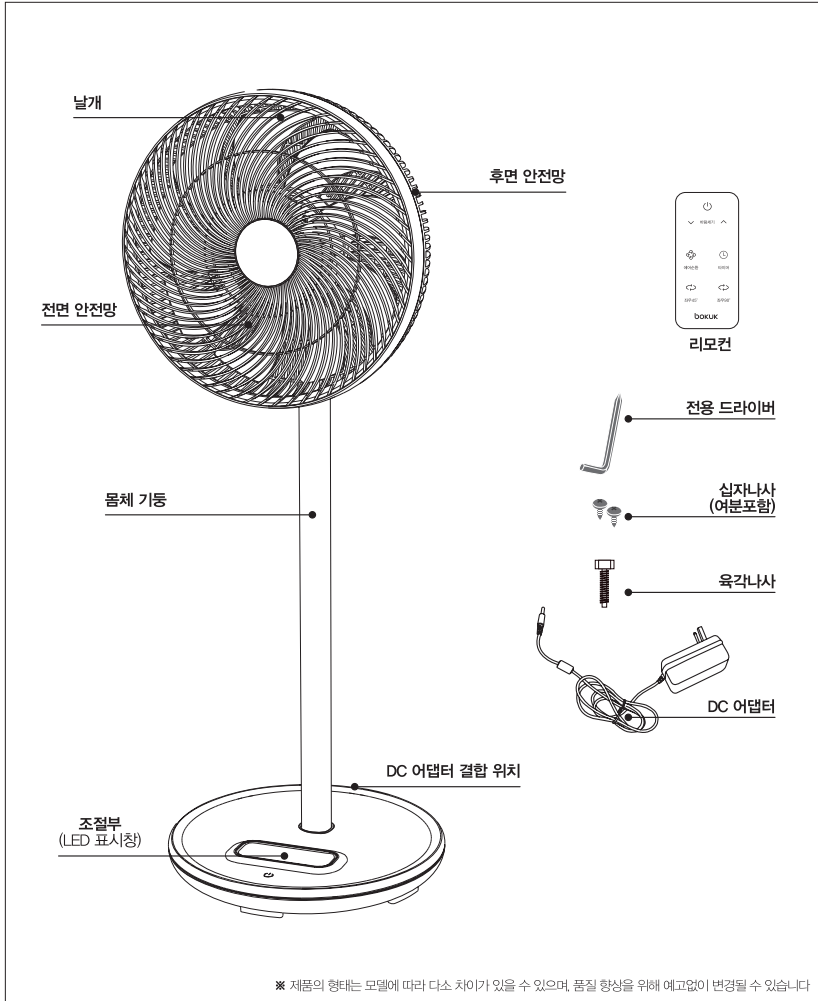

모델명	BKF-3022DCB/BKF-3022PDCB		
외형치수	340X330X920(mm)	날개치수	30cm
정격전압	DC12V \equiv 2A	제품중량	약 3kg
소비전력	24W	바람세기	9단

조립 방법 및 사용 방법

조립방법



조립 방법 및 사용 방법

사용방법

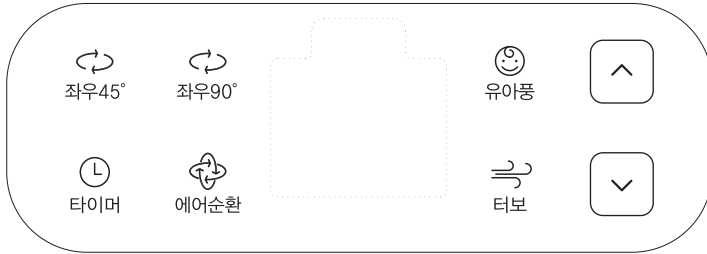

[조절부]



전원

동작방법 및 풍량

본체 또는 리모컨의 [전원] 버튼을 누르면 제품이 동작되며 동작 중 [전원] 버튼을 다시 누르면 동작이 정지하고 자동으로 팬이 정면을 바라보는 [원위치 모드]가 작동합니다
본체 또는 리모컨의 [풍량 ▲ / ▼] 버튼을 누르면 1단에서 8단까지 설정할 수 있습니다
각 단계 동작 시 LED 표시창에 바람세기 단계가 표시됩니다

※LED표시창이 바람세기 단계, 현재온도가 반복적으로 표시됩니다

※원위치 모드 : 임의 동작시 원위치 모드가 동작이 되지 않을 수 있습니다 이 때 좌우회전을 한 사이클씩 동작하면 원위치 모드가 복구됩니다



좌우45°

좌우45° 회전

본체 또는 리모컨의 [좌우45°] 버튼을 누르면 좌우로 45° 씩 회전하며 회전중 [좌우45°] 버튼을 다시 누르면 회전이 멈춥니다



좌우90°

좌우90° 회전

본체 또는 리모컨의 [좌우90°] 버튼을 누르면 좌우로 90° 씩 회전하며 회전중 [좌우90°] 버튼을 다시 누르면 회전이 멈춥니다

※제품의 각도 조절시 반드시 버튼을 이용하여 조절하세요, 강제적으로 조절시 고장 및 파손의 원인이 됩니다

조립 방법 및 사용 방법



타이머 설정

본체 또는 리모컨의 [타이머] 버튼을 누르면 LED 표시창에 설정된 시간이 표시되며
최단 1시간(1H) 단위로 최장 12시간(12H)까지 원하는 시간을 설정할 수 있습니다

※ 타이머 버튼을 누른 후 일정 시간 누르지 않으면 일정 시간 후 자동 설정이 완료되며 LED 표시창에 바람세기 단계, 타이머, 현재온도가 표시됩니다
※ 램프꺼짐 : [타이머] 버튼을 3초간 누르면 LED 표시창의 LED 램프가 꺼지며, LED 램프가 꺼진 상태에서 아무 버튼이나 누르면 LED 표시창에 LED 램프가 다시 켜집니다

모드 설정

본체 또는 리모컨의 버튼을 누르면 LED 표시창에 좌우에 설정된 모드 기능과 바람세기 단계가 표시됩니다



에어순환 모드

본체 또는 리모컨에 [에어순환] 버튼을 누르면 좌우로 90° 씩 자동회전하며 강력한 터보풍으로
실내공기를 빠르게 순환시킵니다 20분 후 에어순환 모드가 해제되며 정면으로 2단 동작합니다



유아풍 모드

본체의 [유아풍] 버튼을 누르면 1단보다 더 약하고 부드러운 바람으로 작동되며, 상태표시창에
0으로 표시됩니다



터보 모드

본체의 [터보] 버튼을 누르면 강력한 바람인 8단으로 작동되며, 상태표시창에 8로 표시됩니다

※ 리모컨을 선포기 본체의 리모컨 수신부 방향으로 향하시고 원하는 기능을 눌러 동작시켜주세요
※ 리모컨 작동 시 장애물이 있거나 거리가 멀 경우 작동이 원활하지 않을 수 있습니다

리모컨 건전지 교체 방법

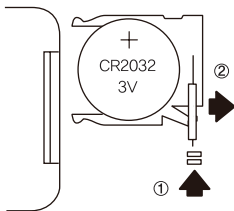

[①을 누른 상태에서 ②를 당겨주세요]

- 리모컨 후면 케이스를 그림과 같은 방법으로 열어 건전지를 교체/장착해 주세요
- 반드시 건전지 규격(3V CR2032)과 동일한 건전지를 사용하세요
규격이 다른 건전지 사용시 후면 케이스가 열리지 않을 수 있습니다
- 리모컨 사용후에는 분실되지 않도록 본체에 있는 리모컨 아이콘이 있는 곳에 붙여 보관해 주세요
- 건전지 바닥면이 위를 향하게 결합하여 주세요

청 소 및 보 관 방 법

청소방법

1 | 청소하기 전에는 전원 플러그를 반드시 뽑아 주세요

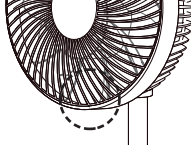
2 |  그림에 표시된 부분의 앞 망에 체결된 나사 1개를 드라이버를 이용하여 풀어주세요

3 |  나사가 해체된 앞 망을 양손으로 잡고 시계 반대 방향으로 돌려 분리하세요

4 |  날개 고정나사를 시계 방향으로 돌려 풀어주세요

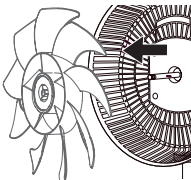
5 |  날개 고정나사가 풀어졌다면 날개를 앞으로 당겨 분리하세요
* 날개 재 조립 시 날개의 앞면과 뒷면에 주의하여 재조립하세요



6 | 비눗물 또는 중성세제를 탄 물을 헝겊 등에 소량 묻혀 가볍게 닦아낸 후 마른 천으로 물기를 완전히 닦아주세요

7 | 분리된 날개와 앞 망은 분해 역순으로 재조립해 주시고 앞 망 고정 나사는 단단히 고정해 주세요

- 물기가 남아 있으면 감전 및 제품의 녹 발생 등의 원인이 될 수 있으니 반드시 건조해 주세요
- 모터나 스위치 부분에 물이 들어가면 감전 및 고장의 원인이 되니 분해하지 마세요
- 휘발성의 왁스, 시너, 벤젠 등은 제품의 변형 및 변색을 일으킬 수 있으니 사용하지 마세요

보관방법

- 외부와 내부를 깨끗이 청소하세요 (화학약품이나 일반세제를 사용하지 마세요)
- 제품 내의 물기를 완전히 제거하세요 (부드러운 천으로 닦거나 서늘한 그늘에서 말리세요)
- 포장하여 보관하세요 (제품을 포장 상자에 넣어 습기가 없는 곳에 보관하세요)
- 오랜시간 동안 사용하지 않을 경우 안전 장소에 보관하시고, 뜨거운 장소 또는 햇빛 아래에 보관하지 마세요

A / S
신 청 방 법



전화접수

A/S 및 제품문의
1588-8775

제품문의시간
월~금(09:00~18:00)
단, 공휴일 제외



인터넷 문의

홈페이지
www.bokuk.com

당사 홈페이지의 상담문의에 문의사항을
요청하시거나 이메일로 연락주시면 A/S
담당자가 내용을 확인 후 답변을 드립니다



카카오톡 문의

모바일 카카오톡
보국전자 서비스 센터

보국전자 서비스 센터 검색 후 문의
https://pf.kakao.com/_bwxgkK

Memo

Memo

품 질 보 증 서

본 제품은 철저한 품질관리와 검사에 합격된 제품으로 보증기간 내에 제조상의 결함이나 자연 발생적으로 고장이 났을 경우 아래 내용과 같이 본 제품을 보증해 드립니다

- 보증범위**
- 본 보증서는 국내에서만 유효합니다 / 해외에서 사용할 경우 보증을 받을 수 없습니다
 - 본 제품의 수리용 부품 보유기간은 제조일로부터 5년입니다
 - 본 제품의 보증기간이 경과한 후 발생한 고장에 대해서는 실비를 청구합니다

제품명	보국 DC 써클레이터		모델명	BKF-3022DCB/BKF-3022PDCB			
판매일	년	월	일	품질보증기간	2년	부품보유기간	5년
고객성명			전화		주소		
대리점 상호			전화		주소		

* 수리를 의뢰할 때는 구입 일자가 기재된 본 보증서를 제시해야 충분한 서비스를 받으실 수 있으므로 잘 보관하시기 바랍니다

1. 본 제품에 대한 품질 보증은 보증서에 기재된 내용으로 보증 혜택을 받습니다
2. 무상 보증 기간은 구입일로부터 산정되므로 구입일자로 기재 받으시기 바랍니다
구입일자 확인이 안될 경우 제조년월일로부터 27개월이 경과한 날까지 품질 보증 기간을 계산합니다
3. 가정용 제품을 영업 용도로 전환하여 사용할 경우의 보증기간은 반으로 단축 적용됩니다
4. 이 보증서는 재발행 되지 않습니다

소비자 피해보상 안내

소비자 피해유형		보상내역		
		보증기간 이내	보증기간 경과 후	
정상적인 사용상태에서 자연 발생한 성능 기능상의 고장 발생시 (부품보유 기간이내)	수리가능	구입 10일 이내에 중요한 수리를 요하는 경우	제품교환 또는 구입가 환불	-
		구입 1개월 이내에 중요부품에 수리를 요하는 경우	제품교환	-
		교환된 제품이 1개월 이내에 중요한 수리를 요하는 경우	구입가 환불	-
		하지 발생시	무상수리	유상수리
		동일 하자에 대하여 수리 했으나 고장이 재발 (3회째)	제품교환 또는 구입가 환불	정액 감가상각한 잔여금액에 구입가의 5%를 가산하여 환불
		수리용 부품을 보유하고 있지 않아 수리가 불가능한 경우		
	소비자가 수리 의뢰한 제품을 사업자가 분실한 경우	제품교환	-	
소비자 고의과실에 의한 성능 기능상의 고장	수리가 가능한 경우	유상수리	유상수리	
	수리가 불가능한 경우	유상수리에 해당하는 금액징수후 제품교환	별도 정하는 당사 기준에 준함	
<ul style="list-style-type: none"> · 천재지변 (화재, 염해, 가스, 지진, 풍수해 등)에 의해 고장이 발생하였을 경우 · 사용상 정상 마모되는 소모성 부품을 교환하는 경우 · 사용 전원의 이상 및 접속기기의 불량으로 인하여 고장이 발생하였을 경우 · 기타 제품 자체의 하자가 아닌 외부 원인으로 인한 경우 · 서비스 센터의 수리기사가 아닌 사람이 수리 또는 개조하여 고장이 발생하였을 경우 · 보증서가 없거나 대리점 도장이 없는 경우 		유상수리	유상수리	

* 명시되지 않은 사항은 공정거래위원회 고시 소비자 보상 규정에 따릅니다 * 제품 판매 시 공란의 내용을 필히 기입해 주십시오

* 저희 제품을 구입해 주셔서 감사합니다. 본 제품의 안전하고 올바른 사용을 위하여 제품을 사용하기 전에 반드시 사용설명서를 읽어주시고, 제품을 폐기하실 때까지 소중히 보관하여 취급 상 문제점이나 결함이 발생하였을 시에는 유용하게 활용하여 주십시오.

bOKUK
SERVICE CENTER

A/S 및 제품문의 1588-8775

주소 대구광역시 달서구 성서서로 57 (주)보국전자 서비스센터



www.bokumall.co.kr