

*Rocca

초음파식 가습기 RC-KW902

사용설명서

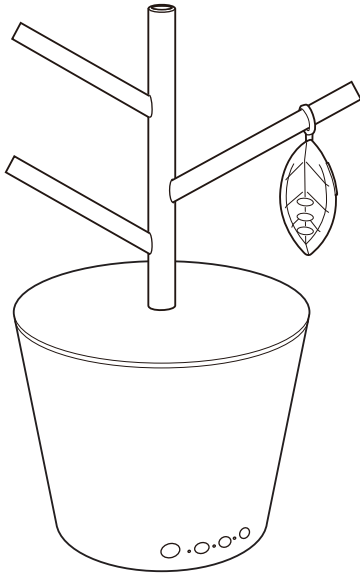

주의사항

- 이 제품은 AC 220V 60Hz 전용입니다.
- 이 제품은 국내용(대한민국, 가정용)입니다. 전압,Hz가 다른 국외에서는 사용할 수 없습니다.
- 사용하시기 전에 본 설명서를 반드시 읽어 보시고 바르게 사용하시기 바랍니다.

목차

- 사용 상 주의사항 2~3
- 사용 전 준비사항-제품조립 4
- 각부명칭 및 조절부 기능 4~5
- 사용방법 6~9
- 손질 및 보관하기 9~10
- 고장이라고 생각하시기 전에 11
- 고객센터/제품보증서 뒷표지



제품 사양

제 품 명	초음파식 가습기
모 델 명	RC-KW902
전 원	DC 24V, 1000mA
소 비 전 력	13W(아답터 포함)
가 습 성 능	H(강):90ml / L(약):60ml / SL(미약):40ml (1시간 기준)
연속가습시간	8시간 (H(강)으로 동작 시)
물 탱크 용 량	800ml
제 품 크 기	196(W) × 320(H)mm
본 체 중 량	0.8Kg
구 성 품	사용설명서(보증서 포함), 리모컨, 리모컨용 건전지, 아답터, 교체용 진동자 세트, 분무관 고정너트

- 상기 내용은 제품의 품질개선을 위하여 예고없이 변경될 수 있습니다.
- 본 제품은 대한민국 전용이며, 해외에서는 사용할 수 없습니다.
(This unit can not be used in foreign countries as designed for Korea only.)

사용 상 주의사항

- 사용 전 반드시 사용 상 주의사항을 잘 읽으신 후 바르게 사용하여 주십시오.
- 여기에 표시한 주의사항은 모든 안전에 관한 중대한 내용이므로 반드시 지켜주십시오.
- 읽고 난 후에는 사용자가 언제든지 볼 수 있도록 잘 보관하여 주십시오.

 경고	표시사항을 위반할 시 심각한 상해나 사망이 발생할 가능성이 있는 경우
 주의	표시사항을 위반할 시 경미한 상해나 제품손상이 발생할 가능성이 있는 경우

경고



전원을 끈 상태에서 본체를 기울이거나 뒤집지 마세요.
.....
진동자가 손상되거나 고장의 원인이 되며 수조부에 있는 물이 흘러나와 감전의 우려가 있습니다.

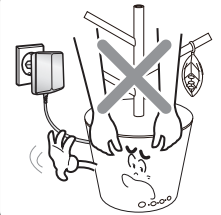

사용 중이거나 수조부에 물이 들어있는 상태로 가슴기를 운반하지 마세요.
.....
물이 넘쳐흘러 주위를 적시거나 본체 안으로 물이 들어가 고장이 발생하거나 감전될 우려가 있습니다.

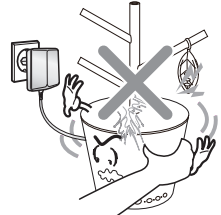

사용 중이거나 물이 들어있는 상태의 물탱크에 충격을 가하지 마세요.
.....
물이 넘쳐흘러 주위를 적시거나 본체 안으로 물이 들어가 고장이 발생하거나 감전될 우려가 있습니다. 반드시 아이의 손이 닿지 않는 곳에 설치하거나 보관하십시오.

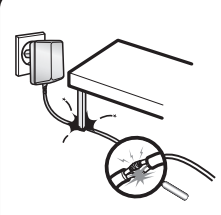

- 전원 아답터를 손상시키지 마세요.
- 전원 코드를 연장하지 마세요.
- 전원 코드 위에 물건 등을 놓지 마세요.

.....
화재나 감전의 원인이 됩니다.



전원 케이블을 뺄 때는 손잡이 부분을 잡고 빼주시고, 콘센트는 단독으로 사용하세요.
.....
코드선을 잡고 빼면 심선의 일부가 단선되어 발열, 발화의 원인이 되며, 하나의 콘센트로 여러가지를 동시에 사용하거나 파손된 콘센트를 사용하면 화재나 감전의 원인이 됩니다.



제품을 수리기술자 이외에는 절대로 분해하거나 개조하지 마세요.
.....
화재, 감전, 부상의 원인이 됩니다.



송풍구에 물을 넣지 마세요.
.....
고장이 발생하거나 감전이 될 우려가 있습니다.



물이 묻은 손으로 아답터를 콘센트에서 빼거나 끼우지 마시고, 본체 전원 연결부에 물이 들어가지 않도록 주의하여 주십시오.
.....
감전될 우려가 있습니다.



분무 중 수조 내에 손을 넣지 마세요.

.....

제품 고장의 우려가 있습니다.

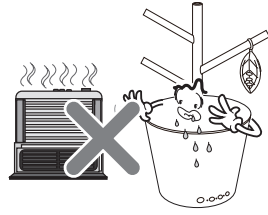

직사광선이나 난방기구의 온풍이 직접 닿는 장소에 설치하지 마세요.

.....

화재, 고장, 변형의 우려가 있습니다.

-본체를 물에 담그거나 물을 끼얹지 마세요. (화재, 감전의 우려가 있습니다.)

-전원코드가 파손된 경우에는 위험이 생기지 않도록 하기 위하여 서비스 센터에 문의하여 코드를 교환하여 주세요.

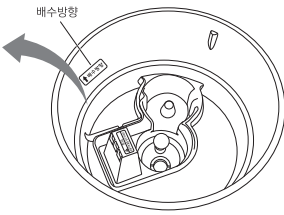

-배수방향으로 배수해주세요. 배수방향이 틀리면 본체 내부로 물이 들어갑니다. (화재, 감전, 쇼트의 원인이 됩니다.)

⚠ 주의

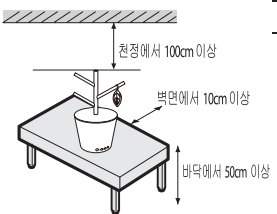

-다음과 같이 설치해주세요.

-거실 바닥이나 방바닥에 바로 놓고 사용할 경우는 바닥에 물방울이 맺혀 미끄러울 수 있으므로 주의해주세요.

.....

되도록이면 가습량 조절을 [약]으로 놓고 사용하세요.

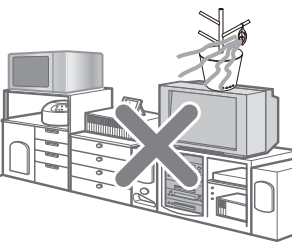

가습기의 안개가 천정, 벽, 가구, TV, 컴퓨터, 오디오, CD플레이어 등 전자제품이 직접 닿는 장소는 피해주세요.

.....

사용물에 따라 물 속에 포함되어 있는 칼슘이나 마그네슘 등으로 인하여 주위의 가구, 전자제품 등에 하얀 분말이 생길 수도 있으며, 전자제품 내부 습기 유입에 의한 고장이 발생할 수 있습니다.



분무되는 습기를 직접 흡입하지 마세요.

.....

건강에 나쁜 영향을 끼칠 우려가 있습니다.



수조나 물통에 비눗물, 화장품, 화학약품이 들어가지 않게 하세요.

.....

분무가 되지 않습니다.

- 외출하거나 장시간 사용하지 않을 경우에는 반드시 아답터를 뽑아 주세요.
- 경사진 곳이나 진동이 있는 장소 및 타 가전제품 위에 설치하지 마세요. (제품이 떨어져 제품 파손 및 화재의 우려가 있으며 진동자가 손상되거나 고장의 원인이 됩니다.)
- 사용시에는 사용 전압을 필히 확인 바랍니다. (본 제품은 교류 220V 전용입니다.)
- 화학약품이나 일산화제로 청소하지 마세요. (제품손상이 발생할 수 있습니다.)
- 가습기에 사용된 물은 음료로 사용할 수 없습니다.
- 사용중에 분출구를 수건으로 덮거나 손으로 막거나 분출구 없이 사용하지 마세요. (고장의 원인이 됩니다.)
- 운전하지 않을 때는 수조부에 물이 있는 상태로 장기간 보관하지 마세요. (진동자가 손상되거나 고장의 원인이 됩니다.)
- 본체 내부와 물통 내부에 이물질(핀, 옷, 장난감 등)을 넣지 마세요. (진동자가 손상되거나 고장의 원인이 됩니다.)
- 가습기 사용시 가스렌지 불꽃이 붉게 변하는 경우가 있습니다. 습기로 인한 현상이므로 안심하셔도 됩니다.
- 카펫이나 방석 등에서 사용하지 마세요. (물이 넘쳐 카펫 등을 손상시킬 우려가 있습니다.)
- 텔레비전, 컴퓨터, 오디오, CD플레이어 등의 전자제품과 정밀제품 등 물이 유입되어 젖으면 손상되는 제품을 근처에 두지 마세요. 또한 가습량이 지나치지 않도록 가습량을 조절해서 사용하세요.
- 사용하는 물은 40℃이하의 깨끗한 수돗물을 사용하세요. (지하수 물을 사용하면 고장의 원인이 됩니다.)
- 반드시 유아 및 어린이의 손에 닿지 않는 곳에 보관, 설치하십시오.

사용 전 준비사항-제품조립

※본 제품의 커버는 조립식입니다. 커버를 조립하지 않으면 제품사용이 불가능합니다.

커버 조립하기

분무관을 받침대와 조립하기

아래 그림을 참고하여 분무관을 받침대에 끼워넣고, 딸린 분무관 고정너트를 확실히 조여 고정합니다.

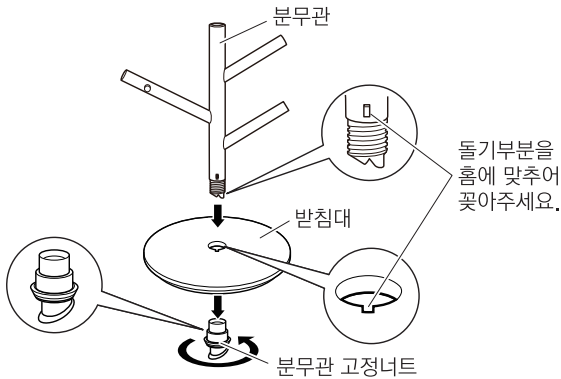

본체와 커버 조립하기

본 제품을 사용할 때는 본체에 커버를 장착한 후 사용하세요.

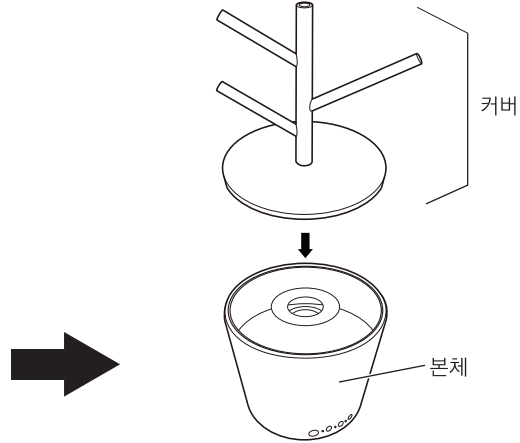

각부명칭 및 조절부 기능

조절부 기능 설명

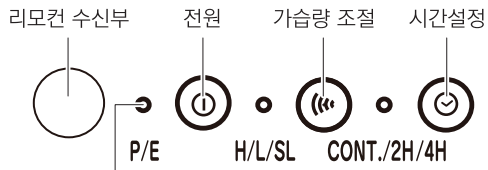

상태표시 램프(전원, 물없음 표시)

- 가습량 조절 기능
:가습량 조절 버튼을 누를 때마다 다음과 같이 설정됩니다.

H 「강」 → L 「약」 → SL 「미약」

가습량 조절	표시 램프 색상
H 「강」	청색
L 「약」	황색
SL 「미약」	황색 램프 깜빡임

- 시간설정 기능
:시간설정 버튼을 누를 때마다 다음과 같이 바뀝니다.

CONT. 「연속운전」 → 2H 「2시간 뒤 꺼짐」 → 4H 「4시간 뒤 꺼짐」

시간설정	표시 램프 색상
CONT. 「연속운전」	꺼짐
2H 「2시간 뒤 꺼짐」	황색
4H 「4시간 뒤 꺼짐」	황색 램프 깜빡임

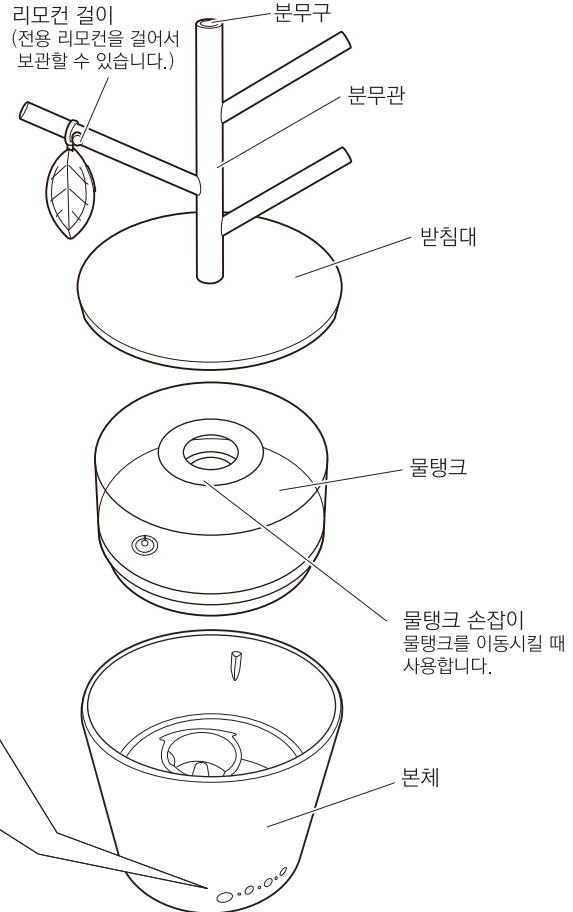

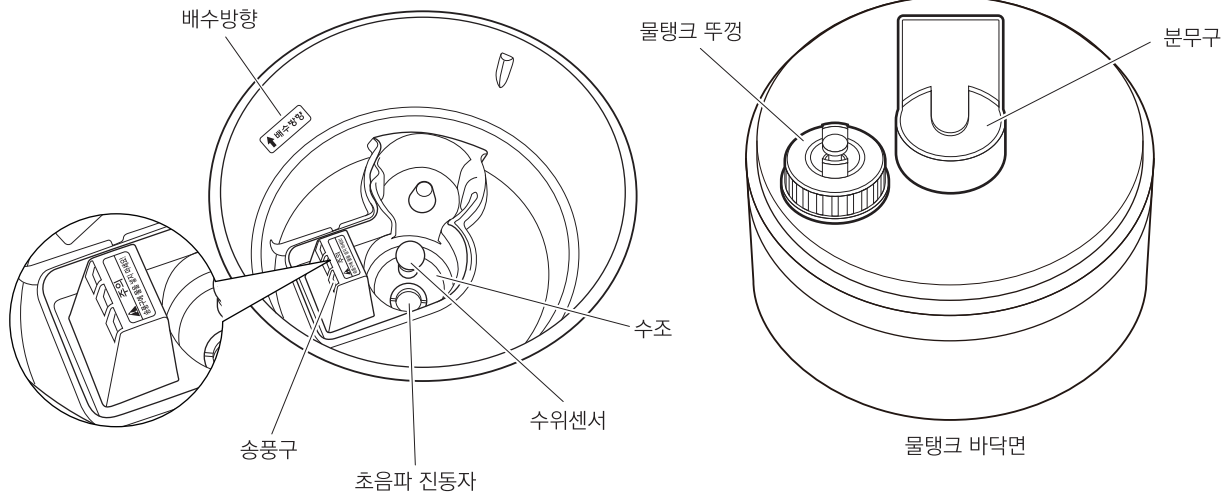

⚠ 주의 배수 또는 청소 시, 송풍구에 물이 들어가지 않도록 주의하여 주세요.
(제품 고장의 원인이 됩니다.)

[부속품]

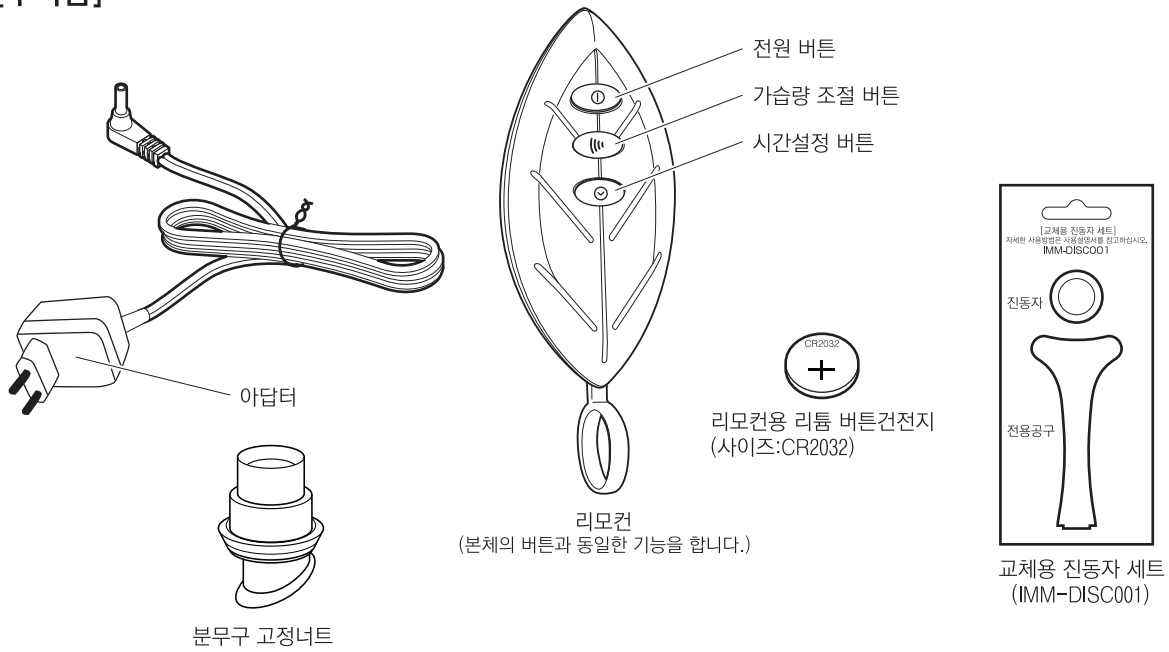

⚠ 주의

- 아로마오일 등 방향제를 물탱크에 절대로 넣지 마세요.
- 본체 파손 및 고장의 원인이 됩니다.
- 본체를 이동시킬 때는 먼저 물탱크를 분리하시고, 본체의 물을 버린 후 이동시켜 주세요.
- 물탱크 및 본체의 물이 넘칠 우려가 있습니다.

사용 방법

● 사용 전 준비사항

1. 아답터의 플러그를 소켓에 꽂습니다.
2. 본체를 수평이 되도록 설치합니다.
(경사진 곳이나 진동이 있는 곳 타 가전제품 위에는 설치하지 마세요.)

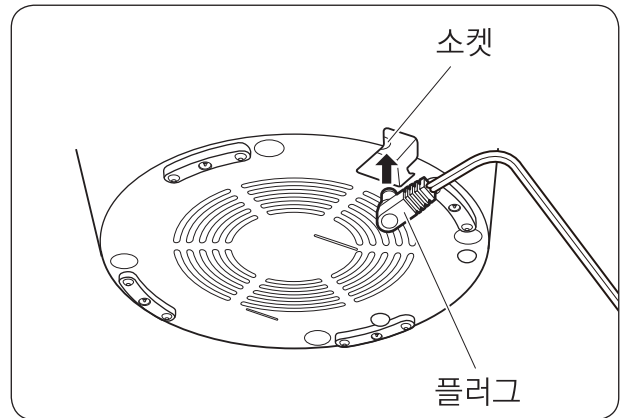

⚠ 주의

TV, 라디오 등에서 2m 이상 떨어뜨려 설치하세요.
기기 동작 시 잡음의 원인이 될 수 있습니다.

3. 급수하기

- ① 본체 상부의 커버를 엽니다.
- ② 본체에서 물탱크를 꺼내 물탱크 뚜껑을 열고 깨끗한 상온의 수돗물을 넣습니다.
- ③ 물탱크 뚜껑을 꼭 잠근 후, 흘려진 물을 닦고 물이 새지 않는지 확인합니다.

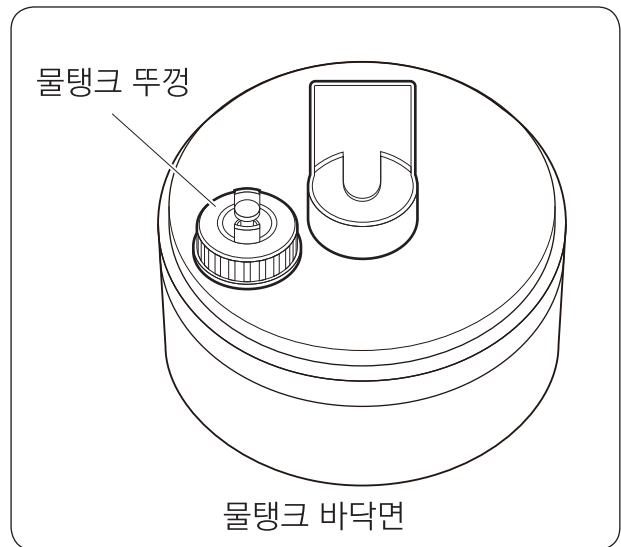

⚠ 주의

• 수돗물 이외에는 사용하지 마세요.
• 동작이 종료된 후 재급수 시, 커버에서 물이 떨어지므로 수건 등을 준비하여 본체나 바닥에 흐르지 않도록 주의하여 주세요.

4. 물탱크를 본체에 확실하게 결합하여 주세요.

오른쪽 그림과 같이 물탱크의 화살표(↓)를 본체의 돌기 부분에 맞추어 장착시킨 후, 본체에 커버를 확실하게 덮습니다.

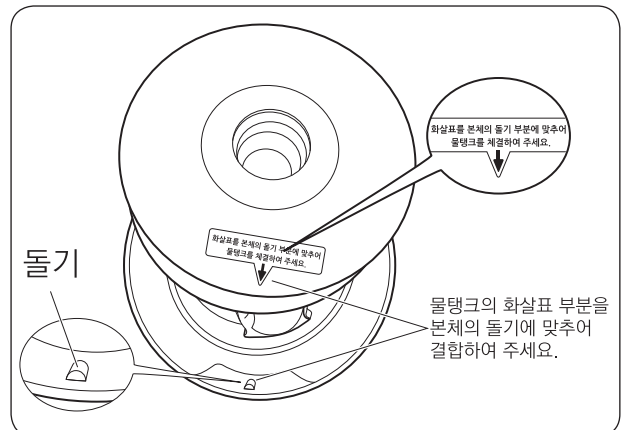

⚠ 주의

외출 시 또는 장시간 자리를 비울 경우, 아답터를 콘센트에서 빼냅니다.
동작이 멈추지 않아 화재의 원인이 될 수 있습니다.

5. 아답터를 콘센트에 꽂습니다.

● 리모컨에 관하여 ●

[건전지 넣기]
아래의 순서에 따라 건전지를 넣어주세요.

1. 건전지 케이스를 꺼냅니다.
※ 홈 부분을 잡고 눌러서 잡아당겨주세요.
2. [+/-] 방향에 주의하며 건전지를 넣습니다.
※ [+]를 위쪽으로 하여 넣어주세요.
3. 건전지 케이스를 꽂아줍니다.
※ <찰칵>하는 소리가 날 때까지 꽂아주세요.

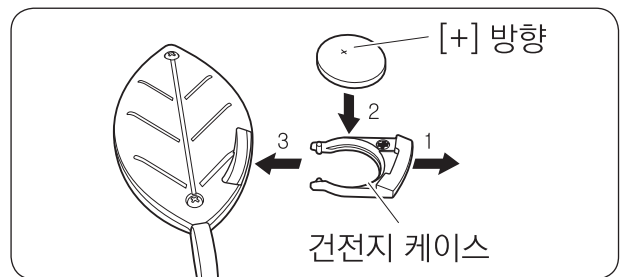
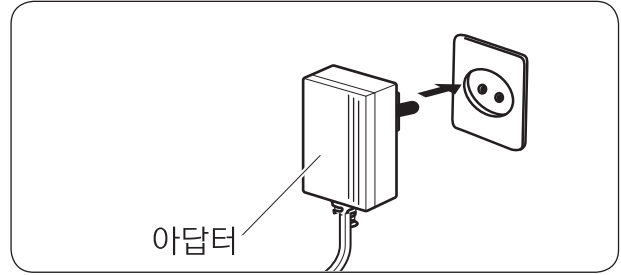

<p>주의</p>	<p>-건전지의 수명을 늘리기 위해서는 장시간 사용하지 않을 경우 건전지를 빼서 보관하여 주세요.</p> <p>-건전지의 파손이나 액이 누출되는 것을 방지하기 위하여 [+ , -] 방향을 바르게 구분하여 넣어주세요.</p> <p>-건전지의 충전, 쇼트, 분해 또는 불속에 넣거나 가열하지 마세요.</p> <p>-만약 액의 누출이 있을 경우는 단자부를 깨끗이 청소한 후 새 건전지를 넣어 사용하세요.</p>
------------------	--

● 리모컨 사용하기 ●

본체의 리모컨 수신부를 향한 상태로 리모컨을 사용해주세요.

● 리모컨의 취급에 관하여 ●

동작 중에는 본체 가까이 리모컨을 놓지 말아주세요. 습기 때문에 고장이 날 우려가 있습니다.
※ 제품 동작 중에는 리모컨 걸이에 리모컨을 걸어두지 마세요.

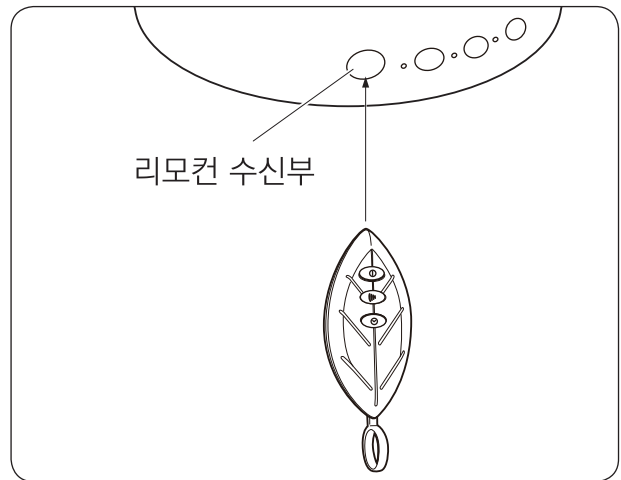

<p>주의</p>	<p>리모컨을 떨어뜨리지 말아주세요. 충격을 받으면 리모컨의 파손 및 손상의 우려가 있습니다.</p>
------------------	--

<p>사용가능범위</p> <p>-본체 리모컨 수신부 정면에서 직선으로 3m 이내</p> <p>-본체 리모컨 수신부 정면에서 좌우 30도</p> <p>-리모컨과 본체 사이에 장애물이 있을 경우에는 리모컨이 정상적으로 동작하지 않을 수 있습니다.</p>
--

사용 방법

● 제품의 동작/정지 ●

⚠ 주의

겨울철 취침 시, 난방을 하지 않은 상태에서 실내의 온도가 15°C 이하인 상태에서 가습기를 동작할 경우 결로현상이 발생할 수 있습니다. 본체나 바닥이 젖을 수 있으므로, 취침 시나 실내온도가 15°C 이하, 습도가 60% 이상이 예상되는 경우에는 가습설정을 L [약] 또는 SL [미약] 모드로 하거나 동작을 정지시켜 주세요.

1. 동작하기

전원버튼을 누르면 상태표시 램프(PE)가 녹색으로 점등되면서 가습동작을 시작합니다.

2. 정지하기

전원버튼을 한번 더 누르면 동작이 정지됩니다.
※ 가습동작의 정지 후, 약 1분간은 송풍동작을 수행한 후, 모든 동작이 완전히 정지됩니다.

● 가습량 조절 / 시간 설정 ●

동작 상태에서 가습량 조절 버튼 및 시간 설정 버튼을 눌러 가습량과 시간을 조절할 수 있습니다.

1. 가습량 조절

가습량을 조절하기 위해서는 가습량 조절 버튼을 두번 누릅니다.
한번 누를 때마다 L[약] -> SL[미약] -> H[강] 으로 바뀝니다.

2. 시간 설정

시간 설정 시에는 시간 설정 버튼을 누릅니다.
한번 누를 때마다 2H[2시간 후 꺼짐] -> 4H[4시간 후 꺼짐] -> CONT.[연속운전]으로 바뀝니다.
2H[2시간 후 꺼짐]은 황색램프가 점등되고,
4H[4시간 후 꺼짐]은 황색램프가 깜빡입니다.
CONT.[연속운전] 설정 시에는 램프가 꺼집니다.

제품을 벽이나 주위에서 적당한 거리를 두고 설치하여 주세요.

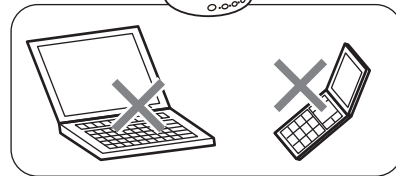
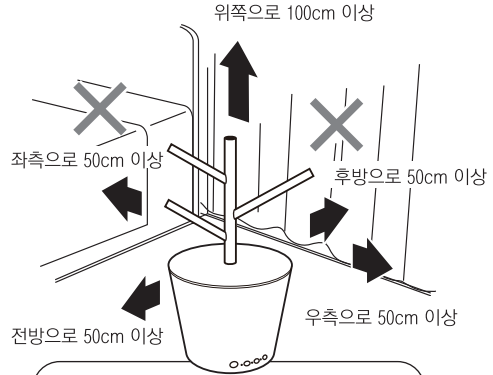

- 제품을 벽, 침구, 커튼, 가구 등에서 50cm 이상 떨어뜨려 설치해주세요.
- 융단 등 털이 긴 천 위에는 두지 마세요. 송풍구가 막혀 본체 고장 및 누수의 원인이 될 수 있습니다.
- 제품 주위에 휴대전화, 컴퓨터 등 습기에 약한 전자기기, 정밀기기는 절대 두지 마세요.

리모컨 수신부 전원버튼 가습량조절 버튼 시간설정 버튼

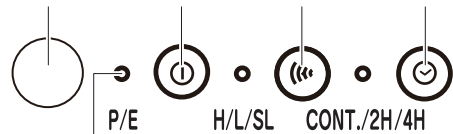

상태표시 램프(전원, 물없음 표시)

가습량 조절하기

:가습량 조절 버튼을 누를 때마다 다음과 같이 설정됩니다.

H 「강」 → L 「약」 → SL 「미약」
↑

가습량 조절	표시 램프 색상
H 「강」	청색
L 「약」	황색
SL 「미약」	황색 램프 깜빡임

시간 설정하기

:시간설정 버튼을 누를 때마다 다음과 같이 바뀝니다.

CONT. 「연속운전」 → 2H 「2시간 뒤 꺼짐」 → 4H 「4시간 뒤 꺼짐」
↑

시간설정	표시 램프 색상
CONT. 「연속운전」	꺼짐
2H 「2시간 뒤 꺼짐」	황색
4H 「4시간 뒤 꺼짐」	황색 램프 깜빡임

● 동작 중 상태표시 램프(전원, 물없음 표시)에 적색불이 들어올 때 ●

램프가 켜지면 물탱크의 물이 부족하다는 것을 나타냅니다.

물탱크, 수조 내의 물이 부족하면 알림음이 5회 울리고, 상태표시 램프(PE)에 적색불이 들어옵니다.

- ① 수조에 남은 물을 버린 후, 새로운 수돗물을 물탱크에 공급하여 주세요.
- ② 물탱크에서 본체로 물이 이동하면 상태표시 램프의 적색불이 꺼집니다.

③ 전원 버튼을 눌러 다시 동작을 해주세요.

⚠ 주의

- 수돗물 이외에는 사용하지 마세요.
- 급수 시, 커버에서 물이 떨어지므로 수건 등을 준비하여 본체나 바닥에 흐르지 않도록 주의하여 주세요.

손질 및 보관하기

⚠ 경고

- 본체 내부의 청소 시 본체에 샤워기로 물을 넣거나, 본체 내부에 물이 들어가지 않도록 해주세요.
- 점검 및 손질을 하기 전에 필히 전원 플러그를 뽑아주세요.

● 제품 청소하기(주 2회 이상) ●

본체에 남아있는 물을 깨끗이 버려주세요.

- ※ 물을 버릴 때는 반드시 본체 내부에 표시된 배수방향으로 버려주세요.
(고장의 원인이 됩니다.)
- ※ 물을 버린 후 잘 건조시켜 주세요.
- ※ 본체 바닥면의 공기주입구 필터의 먼지는 청소기 등으로 청소하여 주세요.

⚠ 주의

- 벤젠, 시너 등으로 닦지 마세요.
(변색, 변형의 원인이 됩니다.)
- 화학성분이 포함된 천 등은 주의하여 사용하세요.
(변색, 변형의 원인이 됩니다.)
- 물탱크 및 수조의 물은 매일 새로운 수돗물로 교체하여 줍니다. 본체 내부는 항상 청결을 유지하도록 정기적으로 손질하여 주세요.
-손질하지 않고 사용할 시에는 오염이나 물때가 생겨 곰팡이나 세균이 번식하고, 악취의 원인이 됩니다.
드물게는 체질에 따라 민감하게 반응할 수도 있으며, 건강을 해칠 수도 있습니다. 이 경우 의사와 상담하여 주세요.
- 수돗물 외에는 사용하지 마세요.
-일반적으로 수돗물은 염소살균처리가 되어있어, 세균이 번식하기 어렵습니다.
- 주스 등의 음료수, 온수(40℃ 이상), 화학약품, 방향제(아로마오일 등), 세제 등을 넣은 물은 절대로 넣어 사용하지 마세요.

손질 및 보관하기

● 물탱크의 청소(주 2회 이상)●

물탱크에 물을 넣고 물탱크 뚜껑을 잠근 후, 물탱크를 잘 흔든 후 물을 버려주세요.
(이와 같은 과정을 2~3회 반복하여 줍니다.)

※ 물탱크는 반드시 40℃ 이하의 물로 세척하여 주세요.
뜨거운 물로 세척할 경우 물탱크 변형의 우려가 있습니다.
또한 세제 등으로 세척할 경우 제품 고장의 원인이 될 수 있습니다.
세제 등을 사용하여 세척하지 마십시오.

● 진동자 교체 방법●

진동자의 평균 수명은 약 3천 시간입니다.
이 시간이 경과 시 가습량이 현저히 줄어들 수 있습니다.
가습량이 현저히 줄어든 경우에는 별도 제공된 진동자로
교체하시거나 서비스 센터에서 진동자를 구입한 후
아래의 순서대로 잘 교환하여 주세요.
(우측 그림을 참고하여 주세요.)

1. 전원을 끈 후, 아답터를 콘센트에서 분리 후 물을 버려주세요.
2. 전용공구로 진동자 고정링을 반시계 방향으로 돌려 풀어 분해하신 후 진동자를 분리하여 주세요.
3. 교체용 진동자를 [분리방법의 역순]으로 체결한 후 전용공구로 진동자 고정링을 체결하여 주세요.

※ 교체용 진동자는 파손방지용 고무링으로 보호되어 있습니다.
체결하기에 앞서 고무링을 분리하여 주세요.
※ 진동자는 전면과 후면이 구분되어 있습니다. 전면이 보이도록
체결하여 주세요.
진동자를 교체하기 전이나 교환 중에는 깨끗하게 건조하여
주십시오.
기타 교체용 진동자에 대한 자세한 내용은 서비스 센터에
문의하여 주세요.

● 보관 방법●

[물탱크의 청소]에 따라 청소를 한 후 본체 내부의 수분을
제거하고 그늘진 곳에서 충분히 건조시킨 후 사용설명서와
함께 제품 포장 박스에 넣어서 습기가 없는 곳에서 보관하여
주세요.

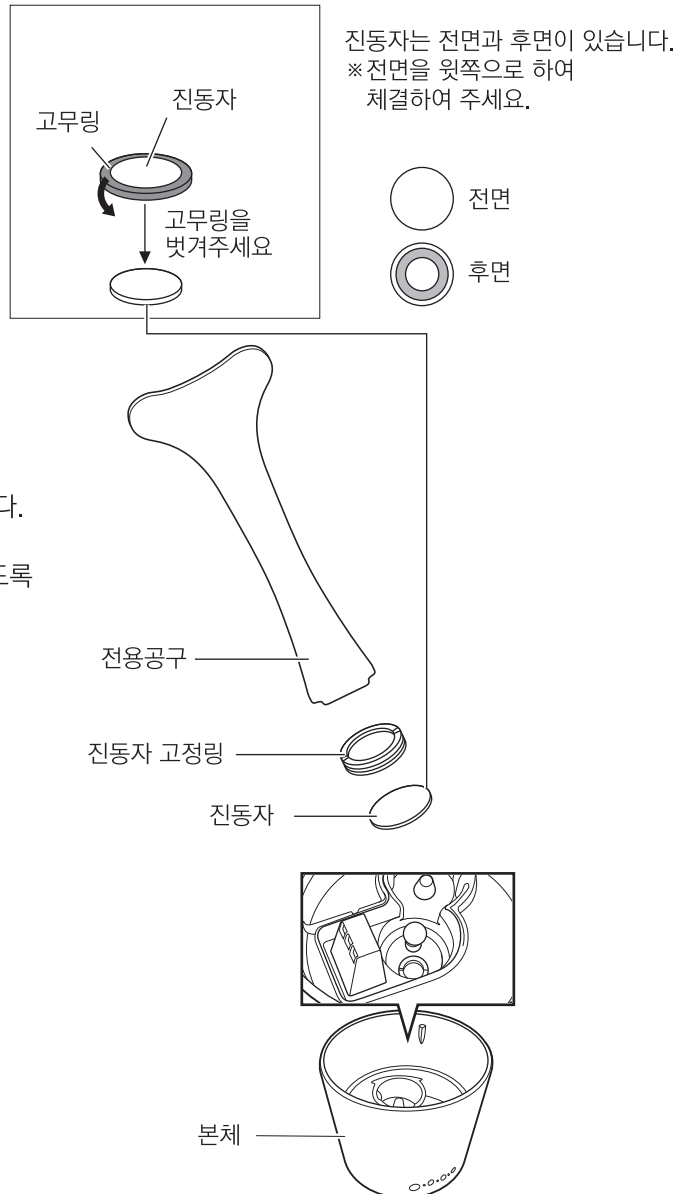

고장이라고 생각하시기 전에

⚠ 경고 수리기술자 이외에는 절대로 분해하거나 수리하지 마십시오.

※ 고장이라고 생각하시기 전에 아래의 내용을 확인하여 주세요.

증상	확인사항	조치
● 전원이 들어오지 않아요	● 아답터는 콘센트에 꽂혀져 있습니까?	● 아답터를 콘센트에 확실하게 꽂아주세요
● 가슴이 되지 않아요 ● 가슴량이 적어요	● 상태표시 알람램프(PE)가 적색으로 점등되어 있지 않습니까? ● 진동자의 수명이 다 되지 않았나요?	● 물탱크에 물을 공급하여 주세요 ● 진동자를 교체해주세요(10페이지 참고)
● 급수를 하였는데도 상태표시 램프(PE)가 적색으로 점등되어 있습니다	● 물탱크가 본체에 확실하게 결합되어 있습니까?	● 물탱크가 본체에 확실하게 결합하여 주세요
● 냄새가 나요	● 수도물 이외의 것을 사용하고 있지 않나요?	● 물탱크에 남아있는 물을 버리고 [손질 및 보관]방법에 따라 청소합니다
● 약 30초 간격으로 한번씩 분무가 멈추었다가 다시 분무되는 현상이 발생합니다	● 고장이 아닙니다. 분출구에 물이 고이는 것을 방지하기 위하여 팬모터의 운전을 약 30초 간격으로 1회, 팬을 2초간 멈추게 설정되어 있습니다	● 통상의 동작이기 때문에 이상이 아니므로 안심하고 사용하여 주세요
● 리모컨 동작이 안 돼요	● 건전지의 수명이 다 되지 않았나요? ● 건전지의 방향이 거꾸로 되어있지 않나요?	● 새 건전지로 교체하여 주세요 ● 건전지를 넣을 때 '+' 쪽을 위쪽으로 하여 넣어주세요(7페이지 참고)

장시간 사용한 가슴기는 잘 점검해주세요

이러한 증상은 없습니까?

- 아답터와 전원플러그가 이상하게 뜨거울 경우
- 전원코드를 움직이면 전기가 통하다가 통하지 않다가 하는 경우
- 플라스틱 타는 냄새 등의 악취가 나는 경우
- 그 외 이상 및 고장이 있는 경우

이러한 증상 시에는 사고방지를 위하여 전원을 끄고, 콘센트로부터 아답터를 분리한 후 반드시 구입처 또는 서비스센터로 점검을 의뢰하여 주십시오.

고객카드

보증기간 2년간

제품명	가습기(초음파식 가습기)		모델명	RC-KW902	
판매일	년 월 일				
고객성명		전화		주소	
대리점상호		전화		주소	

메모란

제품보증서

보증기간 2년간

제품명	가습기(초음파식 가습기)		모델명	RC-KW902	
판매일	년 월 일				
고객성명		전화		주소	
대리점상호		전화		주소	

●수리를 의뢰할 때는 구입일자가 기재된 본 보증서를 제시해야 충분한 서비스를 받으실 수 있으므로 잘 보관하시기 바랍니다.

1. 본 제품에 대한 품질 보증은 보증서에 기재된 내용으로 보증혜택을 받습니다.
2. 무상보증 기간은 구입 일로부터 산정되므로 구입일자를 기재 받으시기 바랍니다.
(구입일자 확인이 안될 경우 제조년월일로부터 27개월이 경과한 날까지 품질보증 기간을 기산합니다)
3. 가정용 제품을 영업용도(영업활동, 비정상적인 사용환경 등)로 사용하거나, 산업용 제품인 경우에는 무상보증 기간을 12개월로 적용합니다.
4. 이 보증서는 재발행되지 않습니다.

소비자 피해보상 안내

소비자 피해 유형		보 상 내 역		
		보증기간이내	보증기간경과후	
정상적인 사용상태에서 자연발생한 성능·기능의 고장발생시 (부품보유기간이내)	구입 10일 이내에 중요한 수리를 요하는 경우	제품교환 또는 구입가 환불		
	구입 1개월 이내에 중요 부품에 수리를 요하는 경우	제품교환		
	교환된 제품이 1개월 이내에 중요한 수리를 요하는 경우	구입가 환불		
	수리가능	하자 발생시	무상수리	유상수리
		동일하자에 대하여 수리했으나 고장이 재발(3회째)	제품교환 또는 구입가 환불	정액값기상각한 금액에 10%를 가산하여 환불
	수리용 부품을 보유하고 있지 않아 수리가 불가능한 경우			
소비자가 수리 의뢰한 제품을 사업자가 분실한 경우				
소비자의 고의, 과실에 의한 성능·기능상의 고장	제품 구입후 운송과정 및 제품 설치 중 발생한 피해	제품교환		
	수리가 가능한 경우 유상수리	유상수리	유상수리	
	수리가 불가능한 경우	유상수리에 해당하는 금액징수 후 제품교환	별도 정하는 당사 기준에 준함	
<ul style="list-style-type: none"> ■ 천재지변(화재, 연해, 가스, 지진, 풍수해 등)에 의해 고장이 발생 하였을 경우 ■ 사용 전원의 이상 및 접속기기의 불량으로 인하여 고장이 발생하였을 경우 ■ 서비스 센터의 수리기사가 아닌 사람이 수리 또는 개조하여 고장이 발생하였을 경우 		<ul style="list-style-type: none"> ■ 사용상 정상 마모되는 소모성 부품을 교환하는 경우 ■ 기타 제품 자체의 하자가 아닌 외부 원인으로 인한 경우 		
		유상수리	유상수리	

* 명시되지 않은 사항은 공정거래위원회의 소비자 분쟁 해결기준을 따릅니다.

#1007

(주)보국전자

대구광역시 달서구 대천동 625번지
 고객센터: 1588-8775, 080-093-4000
 www.bokuk.com