

# \*Rocca

## 아로마 가습기(Aroma Diffuser) / RC-AM905

### 사용설명서

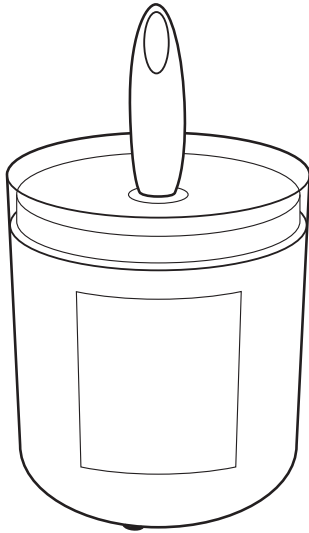

#### 주의사항

- 이 제품은 국내용(대한민국, 가정용)입니다.
- 사용하기 전에 본 설명서를 반드시 읽어 보시고 바르게 사용하기 바랍니다.
- 어린이의 손이 닿지 않도록 주의하십시오.

#### 목 차

- 사용 상 주의사항 ..... 2~3
- 각부명칭 및 조절부 기능 ..... 4
- 사용방법 ..... 5~7
- 손질 및 보관하기 ..... 8~9
- 고장이라고 생각하시기 전에 ..... 10
- 메모 ..... 11
- 고객카드/제품보증서 ..... 뒷표지



### 제품 사양

제 품 명	아로마 가습기(Aroma Diffuser)
모 델 명	RC-AM905
전 원	DC 24V, 500mA
소 비 전 력	12W
연속동작시간	4시간
수 조 용 량	80ml
최대분무량	20ml/Hr
제 품 크 기	φ 102×170mm
본 체 중 량	280g
구 성 품	사용설명서(보증서 포함), 전원 아답터, 계량컵 ※아로마 오일은 포함되어 있지 않습니다. (별도구입)

- 상기 내용은 제품의 품질개선을 위하여 예고없이 변경될 수 있습니다.
- 본 제품은 대한민국 전용이며, 해외에서는 사용하지 않습니다.  
(This unit can not be used in foreign countries as designed for Korea only.)

# 사용 상 주의사항

- 사용 전 반드시 사용 상 주의사항을 잘 읽으신 후 바르게 사용하여 주십시오.
- 여기에 표시한 주의사항은 모든 안전에 관한 중대한 내용이므로 반드시 지켜주십시오.
- 읽고 난 후에는 사용자가 언제든지 볼 수 있도록 잘 보관하여 주십시오.

 <b>경고</b>	표시사항을 위반할 시 심각한 상해나 사망이 발생할 가능성이 있는 경우
 <b>주의</b>	표시사항을 위반할 시 경미한 상해나 제품손상이 발생할 가능성이 있는 경우

## 경고



전원을 켜진 상태에서 본체를 기울이거나 뒤집지 마세요.  
.....  
진동자가 손상되거나 고장의 원인이 되며 수조부에 있는 물이 흘러나와 감전의 우려가 있습니다.



사용 중이거나 수조부에 물이 들어있는 상태로 가습기를 운반하지 마세요.  
.....  
물이 넘쳐흘러 주위를 적시거나 본체 안으로 물이 들어가 고장이 발생하거나 감전될 우려가 있습니다.

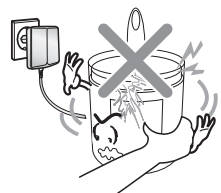

사용 중이거나 물이 들어있는 상태의 제품에 충격을 가하지 마십시오.  
.....  
물이 넘쳐흘러 주위를 적시거나 본체 안으로 물이 들어가 고장이 발생하거나 감전될 우려가 있습니다.

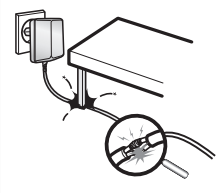

- 전원 어댑터를 손상시키지 마세요.
- 전원 코드를 연장하지 마세요.
- 전원 코드 위에 물건 등을 놓지 마세요.

.....  
화재나 감전의 원인이 됩니다.



전원 케이블을 뺄 때는 손잡이 부분을 잡고 빼주시고, 콘센트는 단독으로 사용하세요.  
.....  
코드선을 잡고 빼면 심선의 일부가 단선되어 발열, 발화의 원인이 되며, 하나의 콘센트로 여러가지를 동시에 사용하거나 파손된 콘센트를 사용하면 화재나 감전의 원인이 됩니다.



제품을 수리기술자 이외에는 절대로 분해하거나 개조하지 마세요.  
.....  
화재, 감전, 부상의 원인이 됩니다.



송풍구에 물을 넣지 마세요.  
.....  
고장이 발생하거나 감전이 될 우려가 있습니다.



물이 묻은 손으로 어댑터를 콘센트에서 빼거나 끼우지 마시고, 본체 전원 연결부에 물이 들어가지 않도록 주의하여 주십시오.  
.....  
감전될 우려가 있습니다.



분무 중 수조 내에 손을 넣지 마세요.

.....

제품 고장의 우려가 있습니다.



직사광선이나 난방기구의 온풍이 직접 닿는 장소에 설치하지 마세요.

.....

화재, 고장, 변형의 우려가 있습니다.

-본체를 물에 담그거나 물을 끼얹지 마세요.  
(화재, 감전의 우려가 있습니다.)

-전원코드가 파손된 경우에는 위험이 생기지 않도록 하기 위하여 서비스 센터에 문의하여 코드를 교환하여 주세요.

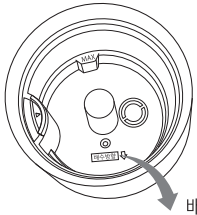

배수방향

-배수방향으로 배수해주세요.  
배수방향이 틀리면 본체 내부로 물이 들어갑니다.  
(화재, 감전, 쇼트의 원인이 됩니다.)

## ⚠ 주의



본체를 벽, 침구, 가구 등으로 부터 20cm 이상 거리를 두고 설치하시고, 융단 등 털이 긴 섬유제품 위에는 설치하지 마세요.

.....

흡기구가 막히면 본체 고장 및 누수의 원인이 됩니다.

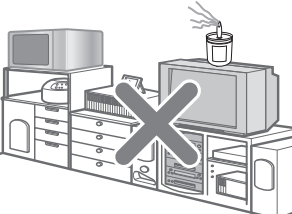

제품의 분무가 천장, 벽, 가구 TV, 컴퓨터, 오디오 등 전자 제품이 직접 닿는 장소에 제품설치를 피해주세요.

.....

사용물에 따라 물 속에 포함되어 있는 칼슘이나 마그네슘 등으로 인하여 주위의 가구, 전자제품 등에 하얀 분말이 생길 수도 있으며, 전자제품 내부 습기 유입에 의한 고장이 발생할 수 있습니다.



어린이의 손이 닿지 않도록 주의하세요.

.....

제품 고장 및 상해의 원인이 될 수 있습니다.

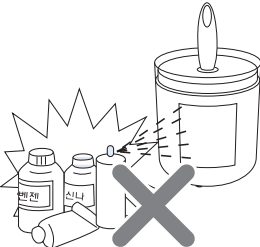

분무식 살충제, 벤젠, 시너 등을 사용하지 마세요.

.....

플라스틱이 변질되거나 금속부식의 원인이 됩니다.

- 외출하거나 장시간 사용하지 않을 경우에는 반드시 아답터를 뽑아 주세요.
- 경사진 곳이나 진동이 있는 장소 및 타 가전제품 위에 설치하지 마세요.  
(제품이 떨어져 제품 파손 및 화재의 우려가 있으며 진동자가 손상되거나 고장의 원인이 됩니다.)
- 화학약품이나 일반세제로 청소하지 마세요.  
(제품손상이 발생할 수 있습니다.)
- 본 제품에 사용된 물은 음료로 사용할 수 없습니다.
- 사용중에 분출구를 수건으로 덮거나 손으로 막거나 분출구 없이 사용하지 마세요. (고장의 원인이 됩니다.)
- 폐가전 제품 처리 시 지정된 폐기절차에 따라 폐기하세요.
- 운전하지 않을 때는 수조부에 물이 있는 상태로 장기간 보관하지 마세요. (진동자가 손상되거나 고장의 원인이 됩니다.)
- 본체 내부와 물통 내부에 이물질(핀, 옷, 장난감 등)을 넣지 마세요. (진동자가 손상되거나 고장의 원인이 됩니다.)
- 가습기 사용시 가스렌지 불꽃이 붉게 변하는 경우가 있습니다. 습기로 인한 현상이므로 안심하셔도 됩니다.
- 카펫이나 방석 등에서 사용하지 마세요. (물이 넘쳐 카펫 등을 손상시킬 우려가 있습니다.)
- 텔레비전, 컴퓨터, 오디오, CD플레이어 등의 전자제품과 정밀제품 등 물이 유입되어 젖으면 손상되는 제품을 근처에 두지 마세요. 또한 가습량이 지나치지 않도록 가습량을 조절해서 사용하세요.
- 사용하는 물은 40℃이하의 깨끗한 수돗물을 사용하세요. (지하수 물을 사용하면 고장의 원인이 됩니다.)
- 반드시 유아 및 어린이의 손에 닿지 않는 곳에 보관, 설치하십시오.

# 각부명칭 및 조절부 기능

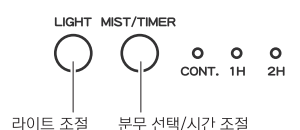

라이트 조절    분무 선택/시간 조절

●라이트 조절하기  
:[LIGHT] 버튼을 한번씩 누를 때마다 분무구의 LED 라이트 상태가 아래와 같이 바뀝니다.

주황색 점등(촛불처럼 흔들림 효과)→여러 가지 색상으로 순환  
→원하는 색상에서 고정하여 사용 →라이트 꺼짐(분무만 됨)

<라이트 색상 표시>

촛불 모드	주황색의 LED 라이트 흔들림
연속 LED 순환 모드	주황색, 녹색, 청색의 LED 라이트가 점등상태에서 연속 그라데이션으로 순환
지정 LED 색상 모드	원하는 색상에서 버튼을 눌렀을 때 지정한 색상으로 점등이 지속됨

●분무 선택/시간 조절하기  
:[MIST/TIMER] 버튼을 누를 때마다 아래와 같이 바뀝니다.

CONT.(연속분무)→1H(1시간 후 꺼짐)→2H(2시간 후 꺼짐)  
→램프 꺼짐(분무, 타이머 기능 정지)

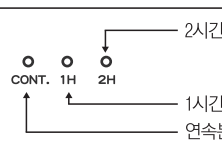

2시간 후 꺼짐(분무/라이트/타이머 기능 정지)  
1시간 후 꺼짐(분무/라이트/타이머 기능 정지)  
연속분무

:[MIST/TIMER]의 표시 램프는 모두 청색으로 점등되며, 램프가 꺼지면 분무 및 타이머가 정지함을 나타냅니다.

:설정된 타이머가 정지 시, 타이머 표시 램프가 꺼짐과 동시에 분무 및 라이트 기능도 함께 정지됩니다.  
물부족 시에는 모든 기능(타이머/분무/라이트)이 정지됩니다.

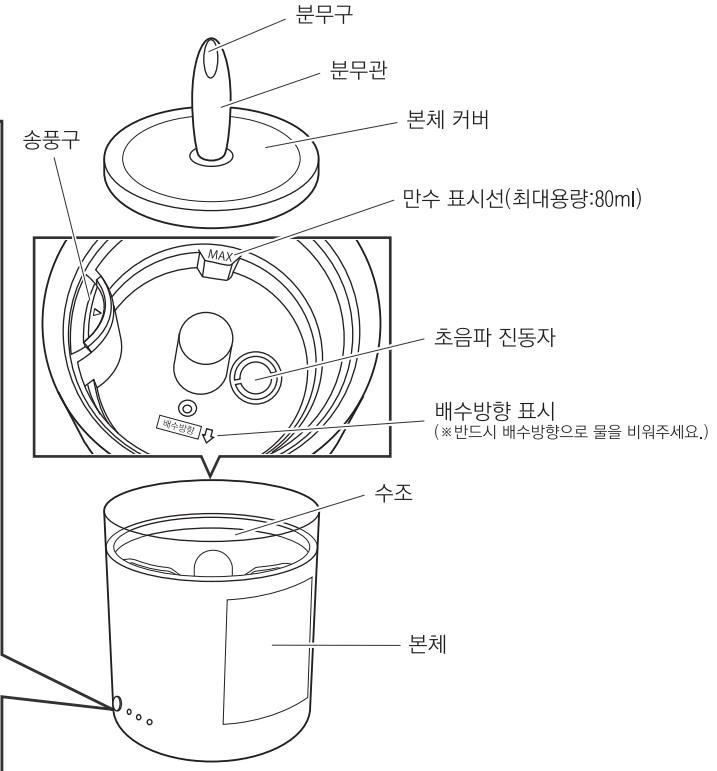

**주의**

- 본체를 이동할 경우, 반드시 수조 안의 물을 비워주세요. (물이 넘쳐흘러 고장 및 감전의 우려가 있습니다.)
- 배수 시, 반드시 표시된 배수방향으로 물을 비워주세요. (송풍구에 물이 흘러들어가 고장 및 감전의 우려가 있습니다.)

**주의**

수조에 물이 없는 경우, 라이트 기능을 사용하지 마세요. (진동자 손상으로 인한 제품고장 및 과열의 우려가 있습니다.)

## <부속품>

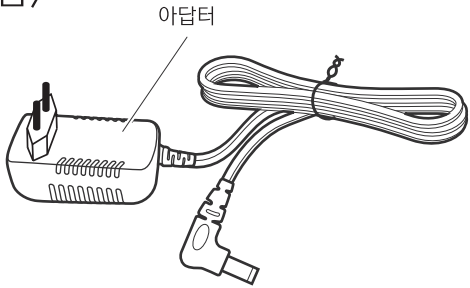

※ 수위 표시선은 양면에 표시되어 있습니다.  
최대용량(80ml)을 넘지 않게 사용하여 주세요.

# 사용 방법

## ● 사용 전 준비사항

1. 아답터의 플러그를 소켓에 꽂아주세요.
2. 본체로부터 커버를 분리하여 주세요.
3. 제품을 평평한 장소에 설치해주세요.  
-제품을 사용장소에 설치하여 주시고, 기울어지지 않았는지 확인해주세요.

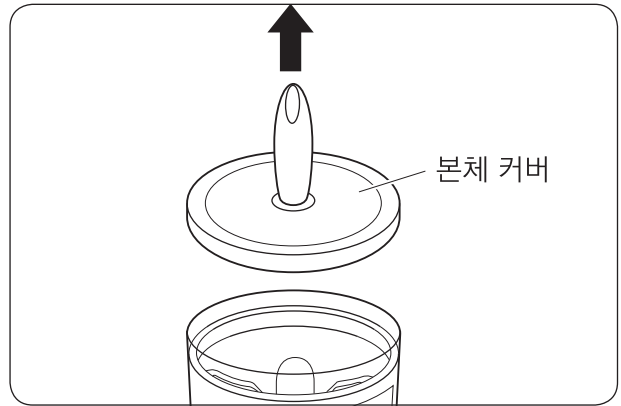
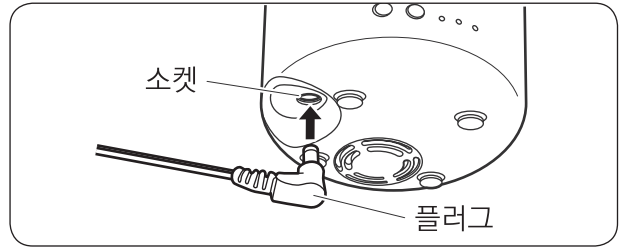

주의

TV, 라디오 등으로부터 2m 이상 거리를 두고 설치하여 주세요.  
-잡음의 원인이 될 수 있습니다.

## 4. 급수하여 주세요.

- ① 계량컵에 실온의 수돗물을 80ml까지 받은 후 본체 수조에 채워줍니다.  
※물은 최대수위인 80ml 이상 넣지 마세요.  
※송풍구에 물이 들어가지 않게 주의하세요.
- ② 좋아하는 아로마 오일 또는 에센셜 오일을 2~3방울 떨어뜨려 주세요.
- ③ 커버의 화살표와 수조의 화살표를 맞추어 커버와 본체를 잘 결합하여 주세요.
- ④ 넘쳐흐른 물은 닦아내고 누수가 없는지 확인하여 주세요.

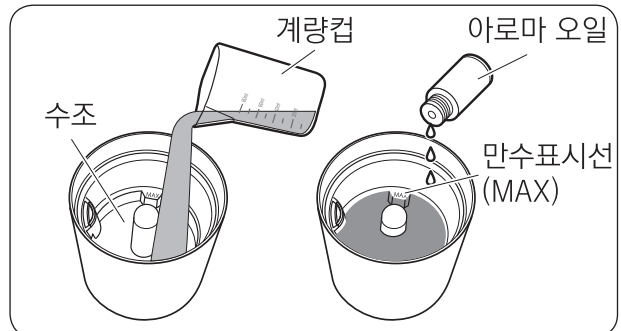
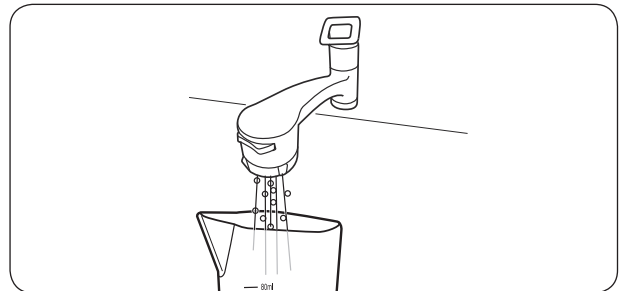

## 아로마 오일 · 에센셜 오일의 사용에 관하여

- 직사광선이나 화기 주변은 피해주세요.
- 어린이의 손이 닿지 않는 곳에 보관하세요.
- 의복 등에 묻었을 경우 다량의 물로 씻어낸 다음 자연건조시켜주세요. 건조기는 사용하지 마십시오. (발화의 우려가 있습니다.)
- 손에 닿았을 때에는 즉시 손을 씻어주세요.
- 자세한 취급에 대해서는 아로마 오일/에센셜 오일의 사용설명서를 참고하여 주십시오.

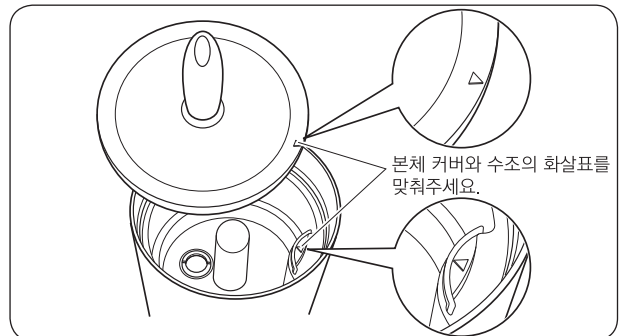

# 사용 방법

## 5. 아답터를 콘센트에 연결해주세요.



외출 시 또는 장시간 제품을 사용하지 않을 때는 아답터를 콘센트에서 분리해주세요.  
-화재가 우려가 있습니다.

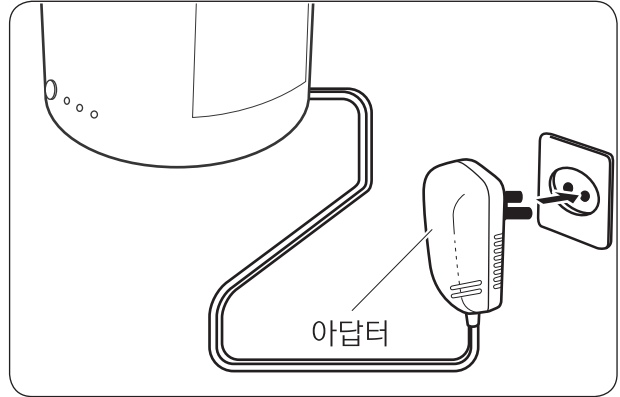

- 수돗물 이외의 물은 사용하지 마세요.  
일반적으로 수돗물은 염소살균처리가 되어 있어 세균번식이 어렵습니다. 미네랄 워터, 알칼리 이온수, 지하수, 정수기물은 물때 및 곰팡이나 세균이 번식하기 쉽습니다.  
반드시 깨끗한 수돗물을 사용해주세요.
- 동작 중에는 제품을 이동하거나 기울이지 마세요.

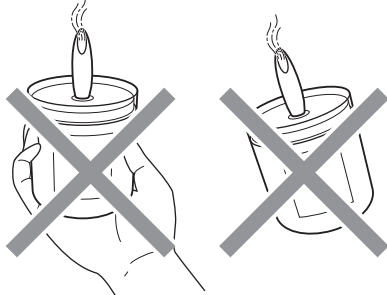

- 송풍구에 절대 물을 넣지 마십시오.  
제품고장 및 감전의 원인이 됩니다. 송풍구에 물이 들어갔을 때는 즉시 전원을 끄고 아답터를 분리하세요. 수조의 물을 버리고 건조된 천으로 잘 닦아낸 후, 본체를 잘 흔들어서 흡기구로부터 수분을 빼낸 후 당사 고객센터로 문의하여 주십시오.
- 수조 외 다른 곳에는 아로마 오일, 에센셜 오일을 넣지 마세요.  
다른 곳에 들어갔을 때는 즉시 닦아내주세요.
- 수도꼭지에 직접 급수하지 마시고, 반드시 계량컵을 사용하여 주세요.  
제품고장 및 감전의 원인이 됩니다.
- 본체와 커버의 결합 시에는 반드시 화살표 방향을 맞추어 결합하여 주세요.  
잘못된 결합은 제품 오작동의 원인이 됩니다.

제품을 벽이나 주위에서 적당한 거리를 두고 설치하여 주세요.

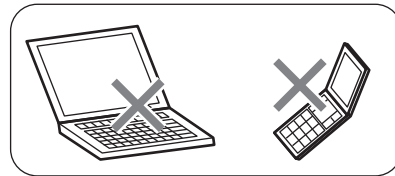
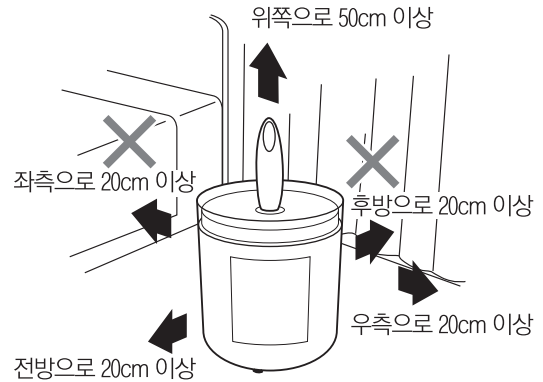

- 제품을 벽, 침구, 커튼, 가구 등에서 50cm 이상 떨어뜨려 설치해주세요.
- 용단 등 털이 긴 천 위에는 두지 마세요.  
송풍구가 막혀 본체 고장 및 누수의 원인이 될 수 있습니다.
- 제품 주위에 휴대전화, 컴퓨터 등 습기에 약한 전자기기, 정밀기기는 절대 두지 마세요.

## ● 제품의 동작 및 정지

### ■ 라이트 조절하기 ■

- ①[LIGHT] 버튼을 누르면 전원이 들어오고 분무구의 LED 라이트가 동작합니다.  
버튼을 한번씩 누를 때마다 아래와 같이 동작합니다.

주황색 점등(촉불처럼 흔들림 효과)→여러 가지 색상으로 순환  
→원하는 색상에서 고정하여 사용→라이트 꺼짐(분무만 됨)

#### 〈라이트 색상 표시〉

촉불 모드	주황색으로 램프 흔들림
연속 LED 순환 모드	주황색, 녹색, 청색의 LED 라이트가 점등상태에서 연속 그라데이션으로 순환
지정 LED 색상 모드	원하는 색상에서 버튼을 눌렀을 때 지정한 색상으로 점등이 지속됨

### ■ 분무 선택/시간 조절하기 ■

- ②[MIST/TIMER] 버튼을 누르면 분무가 시작되며,  
버튼을 한번씩 누를 때마다 아래와 같이 동작합니다.

CONT.(연속분무)→1H(1시간 후 꺼짐)→2H(2시간 후 꺼짐)  
→램프 꺼짐(분무 및 타이머 기능 정지)

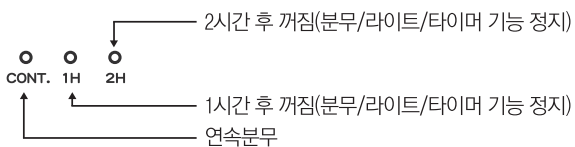

:[MIST/TIMER]의 표시 램프는 모두 청색으로 점등되며, 램프가 꺼지면 분무 및 타이머가 정지함을 나타냅니다.

:설정된 타이머가 정지 시, 타이머 표시 램프가 꺼짐과 동시에 분무 및 라이트 기능도 함께 정지됩니다.  
물부족 시에는 모든 기능(타이머/분무/라이트)이 정지됩니다.



주의

수조에 물이 없는 경우, 라이트 기능을 사용하지 마세요.  
(진동자 손상으로 인한 제품고장 및 과열의 우려가 있습니다.)

※아답터가 확실하게 꽂혀져 있는지 확인한 후,  
동작하여 주세요.

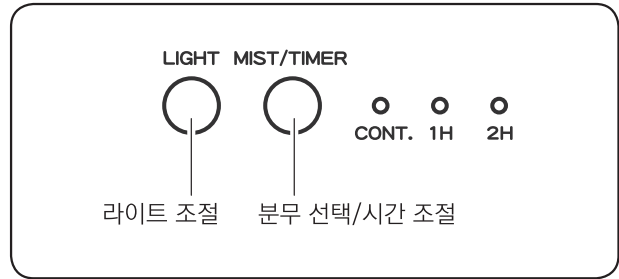

주의

- TV, 라디오 등로부터 2m 이상 떨어진 곳에 설치하여 주세요.  
잡음의 원인이 될 수 있습니다.
- 사용 후 본체 커버를 벗겼을 때 분무구의 내부에 물방울이 부착되어 맺힐 경우가 있습니다.  
마른 천 등을 이용하여 잘 닦아주세요.

## 손질 및 보관하기

### ⚠ 경고

- 본체 내부의 금속 등에 손이 닿지 않도록 하세요. (손상 및 고장의 원인이 됩니다.)
- 동작이 정지된 후에는 반드시 아답터를 콘센트로부터 분리하고, 배수방향으로 본체 내부의 물을 버린 후 청소해주세요. (감전의 우려가 있습니다.)
- 청소가 끝난 후에는 반드시 각 부품을 완전하게 조립하여 주세요. (화상, 상해, 고장의 원인이 됩니다.)

### ● 본체의 청소(주 2회 이상) ●

본체에 남아있는 물을 깨끗이 버려주세요.

※ 물을 버릴 때는 반드시 본체 내부에 표시된 배수방향으로 버려주세요.

(고장의 원인이 됩니다.)

※ 물을 버린 후 잘 건조시켜 주세요.

※ 소독용 알코올을 묻힌 면봉으로 초음파 진동자(중앙의 흰 부분)의 금속 부분을 부드럽게 닦아서 청소해주세요. (본체, 커버는 알코올로 닦지 마세요.)

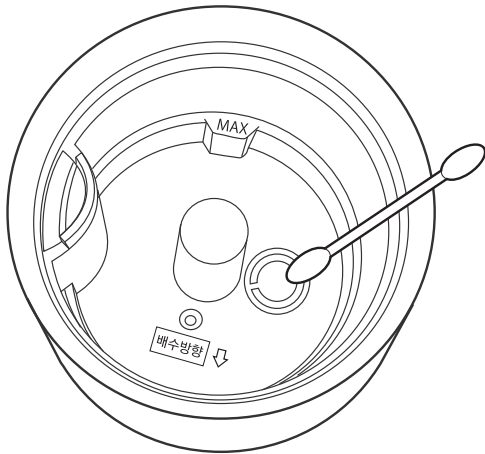

### ● 보관하기 ●

제품을 청소하고 잘 손질한 후, 본체 내부의 물기를 잘 닦아내고 통풍이 잘 되는 그늘에서 충분히 건조시킨 후 사용설명서와 함께 포장 박스에 넣어서 습기가 없는 서늘한 곳에 보관하여 주세요.

### ⚠ 주의

- 벤젠, 시너 등으로 닦지 마세요. (변색, 변형의 원인이 됩니다.)
- 화학성분이 포함된 천 등은 주의하여 사용하세요. (변색, 변형의 원인이 됩니다.)
- 수조의 물은 매일 새로운 수돗물로 교체하여 줍니다. 본체 내부는 항상 청결을 유지하도록 정기적으로 손질하여 주세요. -손질하지 않고 사용할 시에는 오염이나 물때가 생겨 곰팡이나 세균이 번식하고, 악취의 원인이 됩니다. 드물게는 체질에 따라 민감하게 반응할 수도 있으며, 건강을 해칠 수도 있습니다. 이 경우 의사와 상담하여 주세요.
- 수돗물 외에는 사용하지 마세요. -일반적으로 수돗물은 염소살균처리가 되어있어, 세균이 번식하기 어렵습니다.
- 쥬스 등의 음료수, 온수(40℃ 이상), 화학약품, 세제 등을 넣은 물은 절대로 넣어 사용하지 마세요. (고장의 원인이 됩니다.)



# 손질 및 보관하기

## ● 진동자 교체 방법 ●

진동자의 평균 수명은 약 3천 시간입니다.  
이 시간이 경과 시 가습량이 현저히 줄어 들 수 있습니다.  
가습량이 현저히 줄어 든 경우에는 당사 서비스 센터에서  
진동자를 구입하신 후 아래의 순서대로 잘 교환하여 주세요.  
(우측 그림을 참고하여 주세요.)

1. 전원을 끈 후, 아답터를 콘센트에서 분리 후 물을 버려주세요.
2. 전용공구로 진동자 고정링을 반시계 방향으로 돌려 풀어 분해하신 후 진동자를 분리하여 주세요.
3. 교체용 진동자를 [분리방법의 역순]으로 체결한 후 전용공구로 진동자 고정링을 체결하여 주세요.

※ 교체용 진동자는 파손방지용 고무링으로 보호되어 있습니다.  
체결하기에 앞서 고무링을 분리하여 주세요.

※ 진동자는 전면과 후면이 구분되어 있습니다. 전면이 보이도록 체결하여 주세요.

진동자를 교체하기 전이나 교환 중에는 깨끗하게 건조하여 주십시오.

기타 교체용 진동자에 대한 자세한 내용은 서비스 센터에 문의하여 주세요.

※ 추가 진동자는 별도 제공되지 않으니, 진동자 구입을 원하실 경우 당사 고객센터로 문의하여 주세요.

● 구입처:(주)보국전자 고객센터:080-093-4000

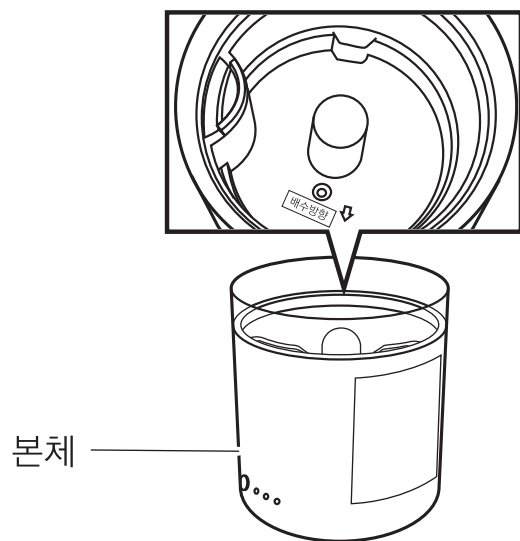
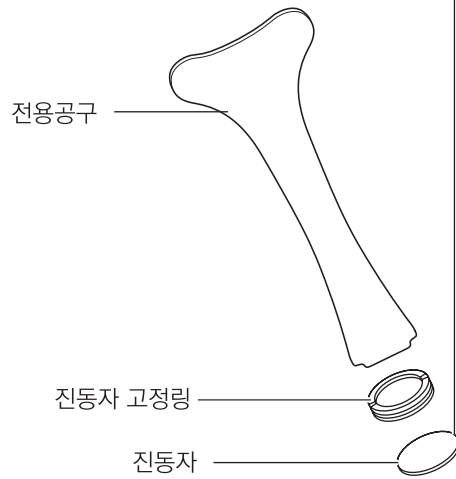
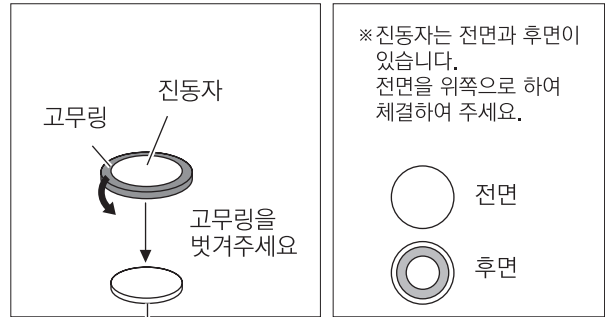

## 고장이라고 생각하시기 전에

**⚠ 경고** 수리기술자 이외에는 절대로 분해하거나 수리하지 마십시오.

※ 고장이라고 생각하시기 전에 아래의 내용을 확인하여 주세요.

증상	확인사항	조치
● 전원이 들어오지 않아요	● 아답터는 콘센트에 꽂혀져 있습니까?	● 아답터를 콘센트에 확실히 꽂아주세요
● 동작이 되지 않아요	● 수조에 물이 없지 않나요?	● 수조에 물을 공급하여 주세요
● 방향제 이외의 냄새가 나요	● 수돗물 이외의 것을 사용하고 있지 않나요?	● 수조에 남아있는 물을 버리고, [손질 및 보관]방법에 따라 청소합니다

### 장시간 사용한 아로마 가슴기는 잘 점검해주세요!

#### 이러한 증상은 없습니까?

- 아답터와 전원플러그가 이상하게 뜨거울 경우
- 전원코드를 움직이면 전기가 통하다가 통하지 않다가 하는 경우
- 플라스틱 타는 냄새 등의 악취가 나는 경우
- 그 외 이상 및 고장이 있는 경우

이러한 증상 시에는 사고방지를 위하여 전원을 끄고, 콘센트로부터 아답터를 분리한 후 반드시 구입처 또는 서비스센터로 점검을 의뢰하여 주십시오.



# MEMO

# 고객 카드

보증기간 2년간

제 품 명	로카 아로마 가습기		모델명	RC-AM905	
판 매 일	년 월 일				
고 객 성 명		전 화		주 소	
대리점상호		전 화		주 소	

메모란

# 제품보증서

보증기간 2년간

제 품 명	로카 아로마 가습기		모델명	RC-AM905	
판 매 일	년 월 일				
고 객 성 명		전 화		주 소	
대리점상호		전 화		주 소	

●수리를 의뢰할 때는 구입일자가 기재된 본 보증서를 제시해야 충분한 서비스를 받으실 수 있으므로 잘 보관하시기 바랍니다.

1. 본 제품에 대한 품질 보증은 보증서에 기재된 내용으로 보증혜택을 받습니다.
2. 무상보증 기간은 구입 일로부터 산정되므로 구입일자를 기재 받으시기 바랍니다.  
(구입일자 확인이 안될 경우 제조년월일로 부터 27개월이 경과한 날까지 품질보증 기간을 기산합니다)
3. 가정용 제품을 영업용도(영업활동, 비정상적인 사용환경 등)로 사용하거나, 산업용 제품인 경우에는 무상보증 기간을 12개월로 적용합니다.
4. 이 보증서는 재발행되지 않습니다.

## 소비자 피해보상 안내

소 비 자 피 해 유 형		보 상 내 역		
		보증기간이내	보증기간경과후	
정상적인 사용상태에서 자연발생한 성능 가능 상의 고장발생시 (부품보유기간이내)	구입 10일 이내에 중요한 수리를 요하는 경우	제품교환 또는 구입가 환불		
	구입 1개월 이내에 중요 부품에 수리를 요하는 경우	제품교환		
	교환된 제품이 1개월 이내에 중요한 수리를 요하는 경우	구입가환불		
	수리가능 하자 발생시 동일하자에 대하여 수리했으나 고장이 재발(3회째)	무상수리	유상수리	정액값기상각한 금액에 10%를 가산하여 환불
		수리용 부품을 보유하고 있지 않아 수리가 불가능한 경우	제품교환 또는 구입가 환불	
	소비자가 수리 의뢰한 제품을 사업자가 분실한 경우	제품교환	유상수리	
제품 구입후 운송과정 및 제품 설치 중 발생한 피해	제품교환	유상수리		
소비자의 고의, 과실에 의한 성능, 기능상의 고장	수리가 가능한 경우 유상수리	유상수리	유상수리	
수리가 불가능한 경우	유상수리에 해당하는 금액징수 후 제품교환	유상수리	별도 정하는 당사 기준에 준함	
<ul style="list-style-type: none"> <li>■ 천재지변(화재, 연해, 가스, 지진, 풍수해 등)에 의해 고장이 발생 하였을 경우</li> <li>■ 사용 전원의 이상 및 접속기기의 불량으로 인하여 고장이 발생하였을 경우</li> <li>■ 서비스 센터의 수리기사기 아닌 사람이 수리 또는 개조하여 고장이 발생하였을 경우</li> <li>■ 사용상 정상 마모되는 소모성 부품을 교환하는 경우</li> <li>■ 기타 제품 자체의 하자가 아닌 외부 원인으로 인한경우</li> </ul>		유상수리	유상수리	

\* 명시되지 않은 사항은 공정거래위원회의 소비자 분쟁 해결기준을 따릅니다.

#1106

## (주)보국전자

대구광역시 달서구 대천동 625번지  
고객상담실: 1588-8775, 080-093-4000  
www.bokuk.com